

SWIMMING POOLS



organizer/listino 2022

FLORIM È CERTIFICATA B CORP

FLORIM IS
B CORP
CERTIFIED

Guardiamo al business come una forza positiva in grado di generare profitto e allo stesso tempo creare un impatto virtuoso sulle persone e sull'ambiente. Da sempre.

Le nostre scelte, giorno dopo giorno, ci hanno portato a migliorare il nostro modo di fare impresa.

We conceive the business as a positive force able to generate profits and at the same time create a virtuous impact on people and the environment. Since forever.

Our choices, day after day, have led us to improve our way of doing business.

COSA SIGNIFICA ESSERE B CORP?

Ci siamo misurati con i **più alti standard di performance sociale e ambientale** e dopo un lungo e rigoroso processo di verifica **siamo diventati B Corp.**

Le aziende che riescono a ottenere questa certificazione sono le più evolute al mondo in termini di impatto positivo sia sociale che ambientale.

Costituiscono un movimento globale di 'Purpose Driven Businesses' che ha l'obiettivo di diffondere un nuovo **paradigma economico**, che vede le imprese come protagoniste nel **rigenerare la società**.

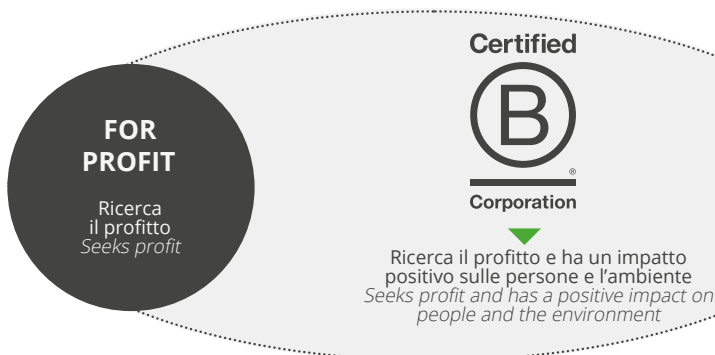

Certified



Corporation



Guarda il video *"Essere sostenibile è una scelta quotidiana"* con i volti di alcune delle "persone Florim" che ogni giorno contribuiscono a rendere l'azienda sempre più responsabile.

Watch the video *"Being sustainable is a daily choice"* with the faces of some of the "Florim people" who contribute to making the company even more responsible, every day.

WHAT DOES IT MEAN TO BE B CORP?

We vied with the **highest social and environmental performance standards**, and after a long and scrupulous verification process, **we became B Corp.**

Companies that succeed in obtaining this certification are the most evolved in the world in terms of their positive social and environmental impact.

They constitute a global movement of 'Purpose Driven Businesses' whose aim is to diffuse a **new economic paradigm**, whereby companies are the drivers of **social regeneration**.

BUSINESS RIGENERATIVO

È in corso un **cambiamento culturale** epocale di cui siamo orgogliosi di essere parte. Uno dei principi fondamentali di tutte le B Corp è quello di adottare un business rigenerativo che si contrappone a quello estrattivo.

Rigenerare significa non solo diminuire l'impatto sulla natura e sull'ambiente che ci circonda, ma addirittura produrre effetti positivi, creando valore condiviso nella società e rigenerando la biosfera.

Diventano B Corp solo quelle aziende che misurano il loro impatto complessivo attraverso il Benefit Impact Assessment (BIA) superando il punteggio di 80 (in una scala da 0 a 200) ed entrando così in una élite di imprese **rigenerative**. Chi non supera questa soglia viene considerata **azienda estrattiva** ovvero per funzionare consuma risorse economiche, sociali e ambientali superiori di quanto sia in grado di generare come output.

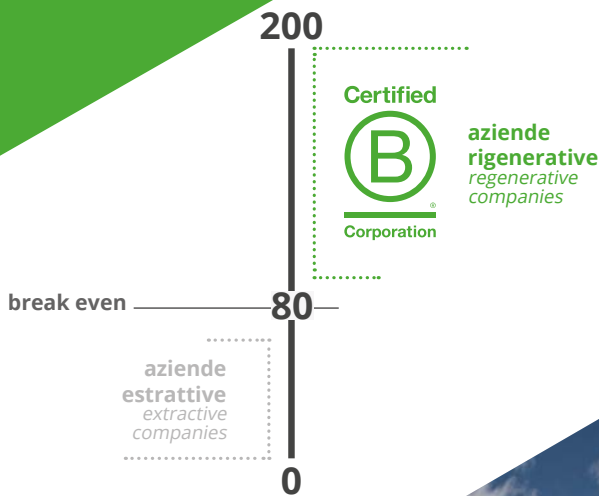

REGENERATIVE BUSINESS

An historical **cultural shift** is under way, of which we are proud to be a part. One of the underlying principles of all B Corps is the adoption of a regenerative business model as opposed to an extractive one.

Regenerating means not only reducing the impact of business on our surrounding nature and environment, but also producing **positive effects, creating shared value in society and regenerating the biosphere**.

Only those companies that measure their overall impact through the Benefit Impact Assessment (BIA) exceeding the score of 80 points can be certified as B Corp, joining an elite of **regenerative companies**. Anyone who does not exceed this threshold is considered an **extractive company** or, in order to function, they consume higher economic, social and environmental resources than they are able to generate as output.

IL PUNTEGGIO DI FLORIM

Il punteggio conseguito da Florim Italia è di 98,1 punti e il consolidato, che comprende la consociata americana, è di 90,9 punti. Così il Gruppo Florim rientra tra le 3.700 B Corp al mondo.

Sono oltre 140.000 le aziende che stanno cercando di ottenere la certificazione, nel rispetto di **severissimi standard di trasparenza e sostenibilità**.

Solo il 3% riesce a superare l'iter di verifica imposto da **B Lab**, ente certificatore di origine americana che oggi opera a livello globale.

FLORIM'S SCORE

Florim Italia score is 98.1 points and the consolidated, which includes the American subsidiary, is 90.9 points. Florim Group is now one of the 3,700 B Corps throughout the world.

More than 140,000 companies are currently seeking to obtain the certification **in compliance with the strictest transparency and sustainability standards**.

Only 3% manage to pass the verification process implemented by **B Lab**, the US certifying body that currently operates on a global scale.

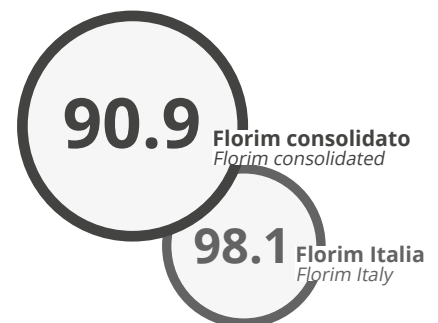

Indice

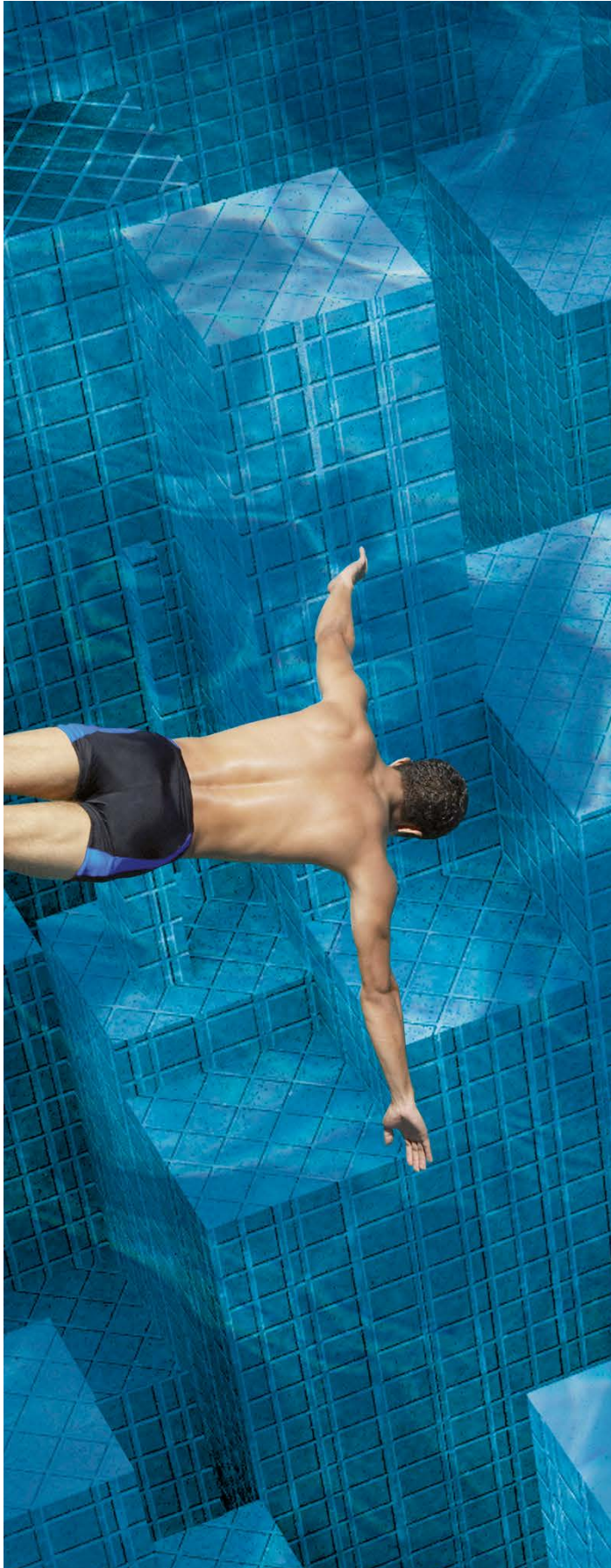

07/13 INTERNO VASCA M12,5x25 INSIDE THE POOL
LISCIO SM - GRIP SM - FASCE DI VIRATA - MOD. GRADINO - SEGNALETICHE - I RACCORDI

15/16 ESTERNO VASCA M12,5x25 POOL DECK
MOD.2/25 - MOD. CANALINA

17/22 COLLEZIONI UTILIZZABILI

23/27 OUTDOOR # 2 CM / PEZZI SPECIALI OUTDOOR # 2 CM

30/36 BORDO VASCA WAVE / OCEAN

38 I BORDI M12,5x25 NOSING SYSTEM

39 ELBA 2

40 ELBA 4/R

41 ELBA 4/R AG

42 ELBA 5/R

43 ELBA 4/S AG - ELBA 4/G AG

44 CAPRI 1

45 CAPRI 3

46 ISCHIA 1

47 AUSTRALIA 2 / ABANO 2

48 SISTEMA SOSTEGNO GRIGLIE GRATING SUPPORT SYSTEM
MOD. AG/1AG2 / ANGOLARE PORCELLANATO / ANGOLARE PVC

49 ACCESSORI ACCESSORIES

59 PROGETTARE CON FLORIM DESIGNING SWIMMING POOLS WITH FLOOR GRES

65 CONDIZIONI DI VENDITA CONTRACT PROVISIONS

72 CARATTERISTICHE TECNICHE TECHNICAL CHARACTERISTICS

Sistema di codifica Floor Gres

Floor Gres coding system - Système de codification Floor Gres - Codiersystem Floor Gres
Sistema de codificación Floor Gres - Floor Gres

TURCHESE CHIARO

Formato in mm / Size in mm / Format en mm
Format in MM / Formato en mm / Формат в мм

Codice Prodotto / Product code/ Code du produit
Produktcode / Código producto / Код изделия

245x120x7,4 mm
006285

BC 245X120X7,4
006617

Gruppo di prezzo/m² / Price range/mq / Groupe de prix/mq
Preisgruppe/qm / Gama de precio/mq / Ценовая группа/м2

Gruppo di prezzo/pz / Price range/pc / Groupe de prix/pc
Preisgruppe/stk / Gama de precio/pc / Ценовая группа/шт

Tabella Imballi

Package table - Tableau des emballages - Tabelle Formate - Tabla de los embalajes -

	PC	MQ	KG UM	KG
GRIP SM 12,5x25	30	0,94	14,00	13,20
GRIP SM/BC	42	-	0,44	18,50
CS 2	60	-	0,20	12,00
BE 2	18	-	0,05	0,90
RAI 2	4	-	0,05	0,20

Imballi per scatola
Packages for boxes
Emballages pour boîte
Verpackungen für Kartons
Embalajes para cajas
Упаковки на коробку

	Box	MQ	KG
GRIP SM 12,5x25	75	70,50	1012
GRIP SM/BC	-	-	-
CS 2	-	-	-
BE 2	-	-	-
RAI 2	-	-	-

Imballi per Pallet
Packages for pallets
Emballages pour palette
Verpackungen für Paletts
Embalajes para paletas
Упаковки на поддон

Tabella Gruppi di Prezzo

Table of price ranges - Tableau groupe de prix - Tabelle Preisgruppen - Tabla de grupo de precios - Таблица ценовых групп

Simbologia - Symbols Symboles - Symbole Simbologia - Обозначения	■ Prezzo al mq - Price per sqmt Prix au mètre carré - Preis pro Qm Precio / mq - Цена за кв.м.	▲ Prezzo al pezzo* - Price per pc Prix à la pièce - Preis pro Stck Precio / pz - Цена за штуку	◆ Prezzo a metro lineare - Price per lm Prix à mètre linéaire - Preis pro Lfm Precio / ml - Цена за композицию
* Costo al pezzo, vendita a scatola completa - Price per piece, sold by full boxes only - Prix à la pièce, vente à la boîte complète - Stückpreis bei voller Kartonabnahme - Precio à la pieza, venta à caja completa Стоимость одной штуки, продаются целыми коробками			

Tutte le informazioni tecniche e d'uso relative ai prodotti piscine sono rilevabili dai cataloghi "Materiali e accessori" e "Manuale di progetto".

Please, refer to our catalogues "Materials and accessories" and "Project Manual" for all the technical information and directions for use related to swimming pool.

Toutes les informations techniques et d'usage relatives aux produits piscines peuvent être retrouvées dans les catalogues "Les matériaux et les accessoires" et "Manuel de projet".

Alle technischen Informationen und Verwendungsmöglichkeiten der Schwimmbad-Produkte sind in den Katalogen "Die Werkstoffe und das Zubehoer" und "Projekthandbuch" enthalten.

"Todas las informaciones técnicas y de uso de los productos para piscinas se encuentran en los catalogos "Materiales y accesorios" y "Manual de proyecto".

Вся техническая информация и инструкции по эксплуатации изделий для бассейнов содержатся в каталогах "Материалы и принадлежности" и "Руководство по проекту".



"UCD" University College Dublin - Dublino (Irlanda)







Complejo Sportivo "Aqua Lublin" - Polonia

INTERNO VASCA - INSIDE THE POOL

INTERNO VASCA - M12,5x25 cm - 5"x9 7/8"

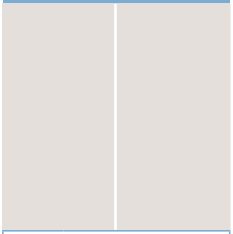
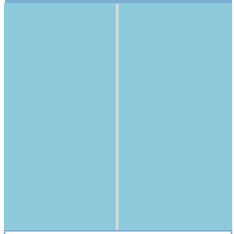
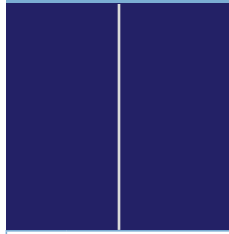

INSIDE THE POOL - BECKEN - INTERIEUR DU BASSIN - INTERIORES DE PISCINAS - ВНУТРЕННЯЯ ПОЛОСТЬ БАСЕЙНА

Liscio SM

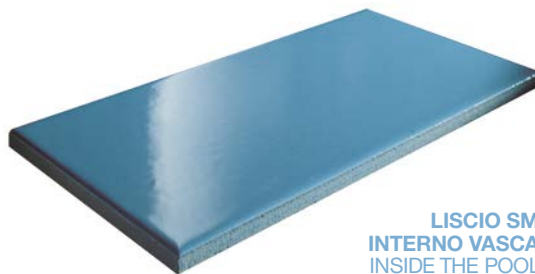
BIANCO	TURCHESE CHIARO	BLU ELETTRICO
		
245x120x74 mm 006286 ■ FL-03380	245x120x74 mm 006285 ■ FL-03380	245x120x74 mm 006289 ■ FL-05100
 BC 245x120x74 006618 ▲ FL-00720	 BC 245x120x74 006617 ▲ FL-00720	 BC 245x120x74 006616 ▲ FL-00870

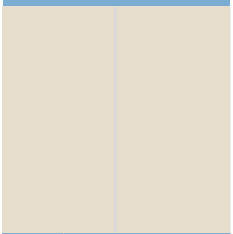
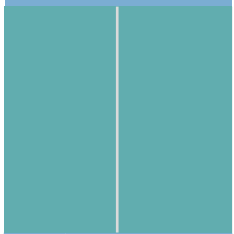
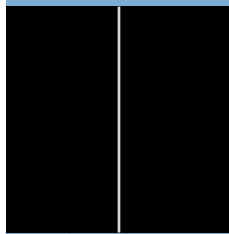

LISCIO SM
INTERNO VASCA
INSIDE THE POOL





BONE	BLU MARINO	NERO
		
245x120x74 mm 012167 ■ FL-03380	245x120x74 mm 006287 ■ FL-03380	245x120x74 mm 006288 ■ FL-05100
 BC 245x120x74 705621 ▲ FL-00720		

IMBALLI - Packaging - Emballage
Verpackungen - Embalaje - Упаковка

	PC	MQ	KG UM	KG
 12,5x25 Liscio SM	30	0,94	14,00	13,20
12,5x25 Liscio BC	42	-	0,44	18,50

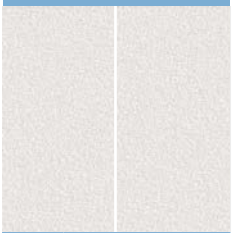
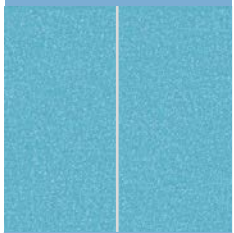
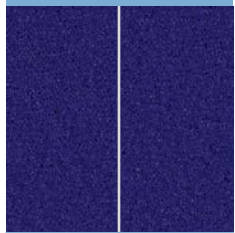
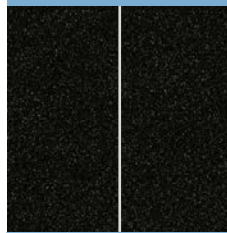
	Box	MQ	KG
 12,5x25 Liscio SM	75	70,50	1010
12,5x25 Liscio BC	-	-	-

GRIP SM A+B+C

BIANCO	TURCHESE CHIARO	BLU ELETTRICO	NERO
			
245x120x74 mm 006312 ■ FL-03920	245x120x74 mm 006311 ■ FL-03920	245x120x74 mm 011450 ■ FL-05100	245x120x74 mm 011451 ■ FL-05100
 BC 245x120x74 006319 ▲ FL-00720	 BC 245x120x74 006318 ▲ FL-00720	 BC 245x120x74 011452 ▲ FL-00960	 BC 245x120x74 011453 ▲ FL-01200



IMBALLI - Packaging - Emballage
Verpackungen - Embalaje - Упаковка

	PC	MQ	KG UM	KG
 GRIP SM 12,5x25	30	0,94	14,00	13,20
GRIP SM/BC	42	-	0,44	18,50
CS 2	60	-	0,20	12,00
BE 2	18	-	0,05	0,90
RAI 2	4	-	0,05	0,20

	Box	MQ	KG
 GRIP SM 12,5x25	75	70,50	1010
GRIP SM/BC	-	-	-
CS 2	-	-	-
BE 2	-	-	-
RAI 2	-	-	-

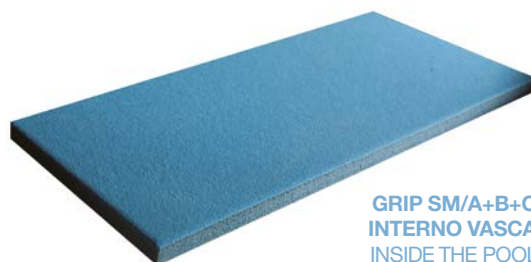

GRIP SM/A+B+C
INTERNO VASCA
INSIDE THE POOL

INTERNO VASCA - M12,5x25 cm - 5"x9^{7/8}"

Swimming Pools

INSIDE THE POOL - BECKEN - INTERIEUR DU BASSIN - INTERIORES DE PISCINAS - ВНУТРЕННЯЯ ПОЛОСТЬ БАССЕЙНА

GRIP SM A+B+C

ISTRUZIONI DI POSA E CONSIGLI D'USO PER LA SERIE "GRIP SM"

I prodotti della serie GRIP SM sono stati ideati per l'uso all'interno di vasche e in luoghi sommersi dall'acqua; in relazione alle caratteristiche antiscivolo, delle norme DIN 51097, in funzione delle classi di appartenenza "A", "B", "C". Destinazioni diverse e metodi di installazione inadeguati risultano non idonei e provocano l'automatica decadenza di qualsiasi responsabilità diretta o indiretta da parte della nostra azienda. I prodotti della serie GRIP SM, presentano un alto grado di resistenza allo scivolamento, la loro posa in opera e la pulibilità risultano in genere, più delicate e difficoltose. Per maggiore chiarezza, desideriamo indicare, in base alla nostra esperienza, alcuni fondamentali consigli tecnici di messa in opera. Innanzitutto è importante rispettare scrupolosamente i consigli di posa e manutenzione del fabbricante di adesivi e stucchi, con particolare attenzione a stuccature epossidiche che richiedono specifiche procedure di utilizzo.

- 1) Stendere il sigillante lungo le fughe, eventualmente utilizzare una spatola per favorire il riempimento delle fughe stesse.
- 2) Stuccare riquadri di ampiezza limitata, quindi pulire con spugna ed acqua avendo cura di risciacquare spesso la spugna, l'operazione di pulizia si deve considerare conclusa con la rimozione totale dei residui sulle piastrelle.
- 3) Eventuali residui di sigillanti cementizi possono essere rimossi utilizzando detergente acido e monospazzola al termine dei lavori.
- 4) In caso di stuccatura con prodotti epossidici e derivati, è assolutamente necessario tenere presente che la rimozione delle resine indurite non è più possibile. La stuccatura effettuata con questi prodotti epossidici e/o resine, si deve effettuare esclusivamente con l'uso di siringhe e strumenti analoghi consigliati dalle ditte produttrici.

MANUTENZIONE ORDINARIA

La manutenzione ordinaria, usando gli strumenti adeguati (es. detergenti, monospazzole, idropultrici ecc.), è bene che sia effettuata metodicamente. È importante mantenere sempre una situazione ottimale per la pulizia successiva, evitando quindi di lasciare sul pavimento depositi di polvere o residui di varia natura per lunghi periodi, che renderebbero più difficoltosa la pulizia. Per i prodotti smaltati serie GRIP SM, non sono adatti i cosiddetti PADS o spazzole abrasive. Con questi prodotti la superficie antiscivolo nel tempo viene lisciata e la sicurezza diminuisce.

INSTRUCTIONS DE POSE ET CONSEILS D'UTILISATION POUR LA GAMME «GRIP SM»

Les produits de la gamme GRIP SM ont été conçus pour être utilisés à l'intérieur de bassins ou dans des lieux remplis d'eau; conformément aux caractéristiques «Antiérapant» des normes DIN 51097, selon les classes d'évaluation «A», «B» et «C». Toute destination diverse et toute méthode d'installation inappropriée ne sont pas indiquées et provoquent la déchéance de toute responsabilité directe ou indirecte de la part de notre entreprise. Les produits de la gamme GRIP SM disposent d'un degré de résistance élevé au glissement, leur pose et nettoyage sont généralement plus délicats et difficiles. Pour une clarté majeure, nous souhaitons indiquer, sur la base de notre expérience, quelques conseils techniques fondamentaux de mise en œuvre. Tout d'abord, il est important de respecter scrupuleusement les conseils de pose et d'entretien du fabricant des adhésifs et enduits, en prêtant une attention particulière aux masticsages époxydiques qui requièrent des procédures d'utilisation spécifiques.

- 1) Étaler le mastic le long des fuites, utiliser éventuellement une spatule pour faciliter le remplissage de ces dernières.
- 2) Mastiquer des carrés d'une largeur limitée, puis nettoyer avec une éponge et de l'eau, en rinçant souvent l'éponge. L'opération de nettoyage est terminée lorsque tous les résidus ont été enlevés sur les carreaux.
- 3) D'éventuels résidus de mastics cimentaires peuvent être éliminés en utilisant un détergent acide et une monobrosse à la fin des travaux.
- 4) En cas de masticage avec des produits époxydiques et dérivés, il est absolument nécessaire de tenir compte que l'enlèvement des résines durcies n'est plus possible. Le masticage effectué avec ces produits époxydiques et/ou résines doit être exclusivement effectué au moyen de seringues et d'instruments analogues conseillés par les entreprises de production.

ENTRETIEN COURANT

L'entretien courant, en utilisant des instruments adéquats (par ex. des détergents, monobrosses, nettoyeurs à jets d'eau, etc.), doit être effectué méthodiquement. Il est important de maintenir toujours une situation optimale pour le nettoyage suivant, en évitant donc de laisser sur le carrelage des dépôts de poussières ou d'autres types de résidus pendant longtemps, qui pourraient compliquer le nettoyage. Pour les produits émaillés de la gamme GRIP SM, les PADS ou les brosses abrasives ne sont pas indiqués. Avec ces produits, la surface antidérapante deviendrait plus lisse dans le temps, en diminuant ainsi la sécurité.

INSTRUCCIONES DE COLOCACIÓN Y CONSEJOS DE USO PARA LA SERIE "GRIP SM"

Los productos de la serie GRIP SM han sido diseñados para ser usados dentro de tinas y en lugares sumergidos en agua, en relación a las características antideslizantes de las normas DIN 51097, en función de las clases de pertenencia "A", "B", "C". Destinos diferentes y métodos de instalación inadecuados resultan inidóneos y provocan la caducidad automática de todo tipo de responsabilidad directa o indirecta de nuestra empresa. Los productos de la serie GRIP SM presentan un alto grado de resistencia al deslizamiento y su colocación y limpieza resultan generalmente más delicadas y dificultosas. Para mayor claridad deseamos indicar, en base a nuestra experiencia, algunos consejos técnicos fundamentales para la colocación. En primer lugar, es importante respetar escrupulosamente los consejos de colocación y mantenimiento del fabricante de adhesivos y masillas, prestando especial atención a masillados epoxídicos que requieren procedimientos específicos de instalación.

- 1) Extienda el sellante a lo largo de las juntas y eventualmente utilice una espátula para facilitar el llenado de las masillas.
- 2) Aplique la masilla en recuadros de amplitud limitada y luego limpie con una esponja y agua enjuagando frecuentemente la esponja. La operación de limpieza se considera terminada cuando se hayan quitado totalmente los residuos de los azulejos.
- 3) Eventuales restos de sellantes de cemento se pueden eliminar utilizando detergente ácido y un monocepillo, al término de las labores.
- 4) En caso de masillado con productos epoxídicos y derivados, es absolutamente necesario tener presente que la eliminación de las resinas endurecidas no es más posible. El masillado realizado con estos productos epoxídicos y/o resinas se debe efectuar exclusivamente mediante el uso de jeringas e instrumentos análogos recomendados por los fabricantes de dichos productos.

MANTENIMIENTO ORDINARIO

Es bueno realizar metódicamente el mantenimiento ordinario usando los instrumentos adecuados (por ejemplo: detergentes, monocepillos, hidrolavadoras, etc.). Es importante mantener siempre una situación óptima para la limpieza sucesiva, evitando por lo tanto dejar sobre el suelo depósitos de polvo o residuos de diferentes tipos durante largos períodos, que harían la limpieza más dificultosa. Para los productos esmaltados de la serie GRIP SM, no resultan adecuados los llamados PADS o cepillos abrasivos. Con estos productos, la superficie antideslizante se alisa con el tiempo y disminuye la seguridad.

LAYING INSTRUCTIONS AND RECOMMENDED USE FOR THE "GRIP SM" SERIES

The products of the GRIP SM series are designed to use inside pools and in places submerged in water, in relation to the non-slip characteristics stipulated by the DIN 51097 standards, according to the classes "A", "B", "C". Other uses and inadequate installation lead to the immediate void of any direct or indirect liability on the part of our company. Because the products in the GRIP SM series feature a high level of slipping resistance, laying and cleaning the materials are generally more delicate and difficult operations. For greater clarity, we would like to provide some fundamental technical recommendations for installing the materials based on our experience. First of all, it is important to scrupulously follow the laying and maintenance instructions provided by the manufacturers of adhesives and grouts, with particular attention to epoxy grouts that require specific procedures of use.

- 1) Spread the sealer along the joints, using a spatula if necessary to facilitate filling the joints.
- 2) Grout squares of limited area, then clean with a sponge and water taking care to rinse the sponge often. The cleaning operation is considered concluded only when the residues on the tiles have been totally removed.
- 3) Any residues of cement-based sealers can be removed using acidic detergent and single-brush cleaner at the end of the installation.
- 4) In the case of grouting with epoxy products and similar, it is absolutely necessary to keep in mind that the removal of the resins, once they have hardened, is no longer possible. Grouting done with these epoxy products and/or resins must only be carried out using syringes and analogous tools recommended by the manufacturers.

ROUTINE MAINTENANCE

Routine maintenance should always be carried out methodically, using suitable materials and tools (e.g. detergents, single-brush cleaners, pressure washers, etc.). It is important to always maintain an optimal situation for the subsequent cleaning, therefore avoiding leaving any deposits of dust or residues of any type on the surface for long periods of time, which would make cleaning more difficult. For the glazed products of the GRIP SM series, abrasive pads or brushes are not suitable. With these products the non-slip surface is smoothed over time and their safety therefore decreases.

VERLEGEANLEITUNG UND GEBRAUCHSTIPPS FÜR DIE "GRIP SM"

Die Produkte der Serie GRIP SM wurden zur Verwendung im Innern von Becken oder an von Wasser überfluteten Orten entworfen und entsprechen den Rutschfestigkeitsmerkmalen der Normen DIN 51097, je nach den Zugehörigkeitsklassen "A", "B", "C". Andere Bestimmungszwecke und ungeeignete Montageverfahren sind unangebracht und führen zum automatischen Verfall jeder direkten oder indirekten Haftung seitens unseres Unternehmens. Die Produkte der Serie GRIP SM weisen eine hohe Rutschfestigkeit auf, und ihre Verlegung und Reinigung ist im Allgemeinen heikler und schwieriger. Wir möchten daher auf der Grundlage unserer Erfahrung einige wesentliche technische Ratschläge zur Verlegung geben. In erster Linie ist es wichtig, die Empfehlungen des Herstellers von Klebern und Fugenmassen genau zu befolgen und bei Epoxid-Fugenmassen, die spezielle Verfahren für den Gebrauch erfordern, besondere Sorgfalt walten zu lassen.

- 1) Die Fugenmassen entlang der Fugen auftragen, gegebenenfalls einen Spachtel benutzen, um das Füllen der Fugen zu erleichtern.
- 2) Kleine Flächen verspachteln, anschließend mit einem Schwamm und Wasser säubern und dabei den Schwamm oft ausspülen. Das Reinigungsverfahren ist als abgeschlossen anzusehen, wenn alle Rückstände auf den Fliesen vollständig entfernt sind.
- 3) Eventuelle Rückstände von Zementfugenmassen können am Ende der Arbeiten mit Monobürste und Säurereiniger entfernt werden.
- 4) Im Fall dererspachtelung mit Epoxidprodukten und Derivaten ist unbedingt daran zu denken, dass die Entfernung der erhärteten Harze nicht mehr möglich ist. Die mit diesen Epoxidprodukten bzw. Harzen vorgenommene Verlegung sollte ausschließlich unter Verwendung von Spritzen oder von den Herstellerfirmen empfohlener, ähnlicher Geräte erfolgen.

ORDENTLICHE INSTANDHALTUNG

Die ordentliche Instandhaltung unter Verwendung geeigneter Mittel (z.B. Reiniger, Monobürsten, Hochdruckreiniger usw.) sollte methodisch vorgenommen werden. Es ist wichtig, immer einen optimalen Zustand für die nächste Reinigung beizubehalten. Es ist daher zu vermeiden, Staubablagerungen oder Rückstände verschiedener Natur lange Zeit auf dem Boden zu lassen, da sie später die Reinigung erschweren. Für die glasierten Produkte der Serie GRIP SM sind die so genannten PADS oder Schleifbürsten nicht geeignet. Mit diesen Produkten wird die rutschfeste Oberfläche mit der Zeit glatt und die Sicherheit wird geringer.

ИНСТРУКЦИИ ПО КЛАДКЕ И РЕКОМЕНДАЦИИ ПО ИСПОЛЬЗОВАНИЮ ДЛЯ СЕРИИ «GRIP SM»

Изделия серии GRIP SM созданы для использования внутри бассейнов и погруженных в воду площадей; они обладают характеристиками против скольжения, установленными стандартом DIN 51097, в зависимости от класса принадлежности – «А», «В», «С». Иное предназначение и неподходящие методы монтажа считаются несоответствующими и приводят к автоматическому освобождению производителя от прямой или непрямо́й ответственности любого типа. Изделия серии GRIP SM обладают высокой степенью сопротивления скольжению, их кладка и чистка считаются более сложными и требуют большей осторожности. Для большей точности мы хотим предоставить, на основании приобретенного опыта, некоторые фундаментальные технические советы по выполнению работ. Прежде всего, важно точно следовать советам по кладке и техническому обслуживанию от изготовителя замазок и мастик, особое внимание уделяя эпоксидным замазкам, применение которых требует специфических процедур.

- 1) Нанести мастику вдоль зазоров, при необходимости использовать шпатель для заполнения этих зазоров.
- 2) Замазать квадраты ограниченных размеров, затем очистить мочалкой и водой, часто ополаскивая мочалку; чистку можно считать завершенной после полного удаления остатков продуктов с плитки.
- 3) Остатки герметичной мастики на цементной основе можно удалить по окончании работ с помощью кислотного чистящего средства и поломочной машины.
- 4) Если замазка проводилась эпоксидными продуктами и их дериватами, необходимо учесть, что удаление застывших смол будет невозможным. Замазка эпоксидными продуктами и/или смолами должна выполняться исключительно с помощью шприцов и аналогичных инструментов, рекомендуемых изготовителями.

СТАНДАРТНОЕ ТЕХОБСЛУЖИВАНИЕ

Стандартное техническое обслуживание должно проводиться с определенной периодичностью и с использованием подходящих инструментов (напр., чистящих средств, поломочных машин, оборудования для струйной очистки и т.д.). Важным является постоянное обеспечение оптимальной ситуации для последующей чистки, следовательно, не рекомендуется оставлять продолжительное время на полу пыль или разнообразные отходы, которые в будущем усложнят чистку. Для чистки эмалированных изделий серии GRIP SM не подходят скребокочные мочалки или абразивные щетки, поскольку они делают противоскользящую поверхность гладкой и, следовательно, менее безопасной.

INTERNO VASCA

INSIDE THE POOL - BECKEN - INTERIEUR DU BASSIN - INTERIORES DE PISCINAS - ВНУТРЕННЯЯ ПОЛОСТЬ БАССЕЙНА

FASCE DI VIRATA

FASCE DI VIRATA - SKIRTING BANDS - LIGNES DE VIRAGE WENDEWAND - PANELES DE VIRAJE - ВЕРТИКАЛЬНЫЕ ПОВЕРХНОСТИ ДЛЯ КАСАНИЯ

“LISCIO SM FV” È un prodotto antiscivolo ottenuto tramite un trattamento laser che agisce sullo smalto, formando microcavità che garantiscono maggiore resistenza allo scivolamento, in condizioni di presenza continua di acqua. Caratteristiche antiscivolo gruppo “A” DIN 51097. Il trattamento viene realizzato su qualsiasi colore della gamma LISCIO SM. / A non-slip product obtained by means of laser treatment that acts on the enamel, forming micro-cavities that guarantee greater resistance to slipping, water is continuously present. Characteristics of slip-resistant group “A” DIN 51097. The treatment is carried out on any colour of the LISCIO SM range. / C'est un produit antidérapant obtenu par un traitement laser qui agit sur l'émail, en formant des microcavités qui assurent une plus grande résistance à la glissance, dans des conditions de présence d'eau continue. Caractéristiques antidérapant groupe “A” DIN 51097. Le traitement est réalisé sur tous les coloris de la gamme LISCIO SM. / Es handelt sich um ein rutschhemmendes Produkt, das durch Laserbehandlung erzielt wird. Diese wirkt auf die Glasur ein und lässt Mikrovertiefungen entstehen, die bei ständigem Kontakt mit Wasser eine höhere Rutschfestigkeit gewährleisten. Rutschhemmende Eigenschaften nach DIN 51097, Bewertungsgruppe „A“. Die Behandlung wird bei jeder beliebigen Farbe der Reihe LISCIO SM angewandt. / Se trata de un producto antideslizante obtenido mediante un tratamiento láser que actúa en el esmalte, formando microcavidades que garantizan una mayor resistencia al deslizamiento, en condiciones de presencia continua de agua. Características antideslizantes de grupo “A” DIN 51097. El tratamiento puede realizarse sobre cualquier color de la gama LISCIO SM. / Это протоскользкое изделие, получаемое посредством лазерной обработки эмали, в результате которой образуются микрополости, гарантирующие более высокую устойчивость к скольжению при постоянном наличии воды. Характеристики противоскольжения класса “A” DIN 51097. Эта обработка выполняется на изделиях любого цвета гаммы LISCIO SM.



LISCIO SM FV LIGHT COLOR	LISCIO SM FV DARK COLOR
245x120x7,4 mm 740618 ■ FL-07000	245x120x7,4 mm 740619 ■ FL-08500

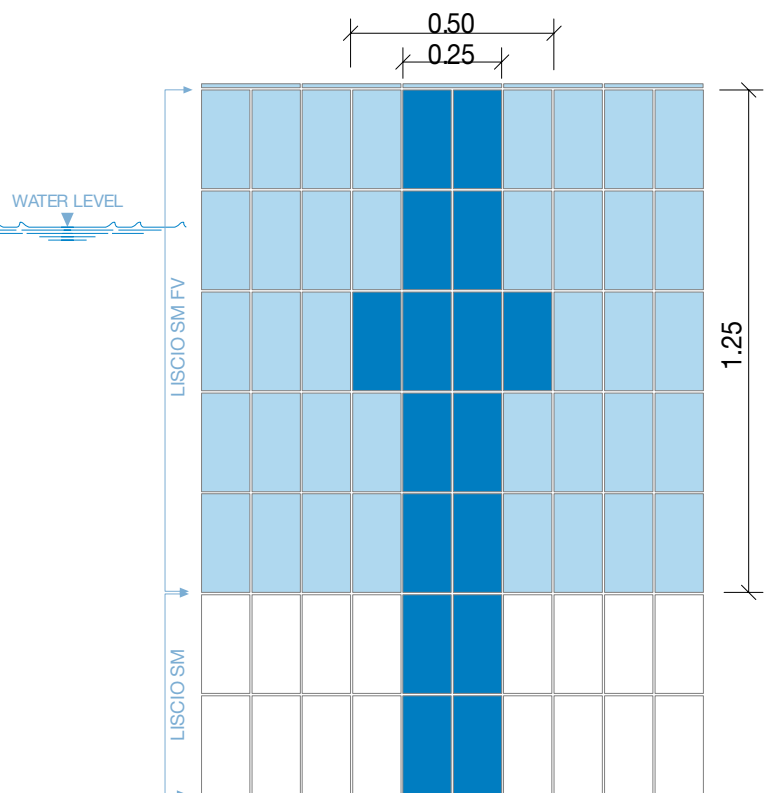
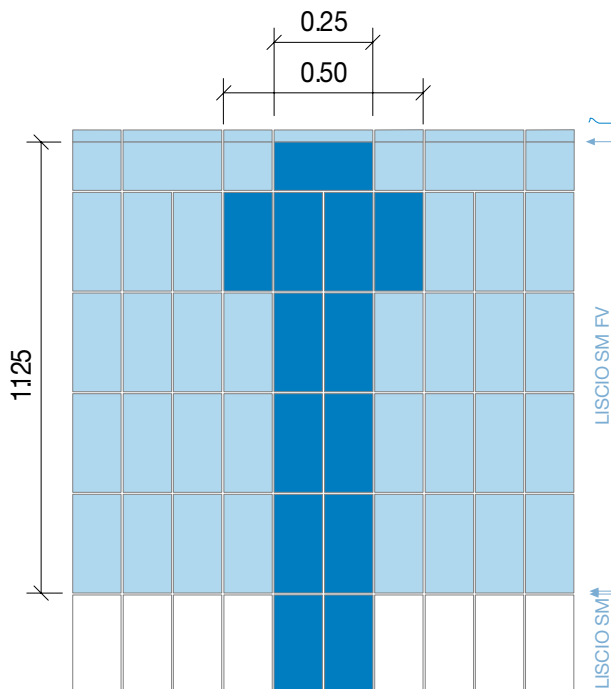

IMBALLI - Packaging - Emballage - Verpackungen - Embalaje - Упаковка

	PC	MQ	KG UM	KG		Box	MQ	KG
 12,5x25 Liscio SM FV	30	0,94	-	14,40		75	70,50	1100

INTERNO VASCA - M12,5x25 cm - 5"x9^{7/8}"

INSIDE THE POOL - BECKEN - INTERIEUR DU BASSIN - INTERIORES DE PISCINAS - ВНУТРЕННЯЯ ПОЛОСТЬ БАСЕЙНА

ISTRUZIONI DI POSA E PULIZIA LISCIO SM FV

Pur garantendo la completa idoneità all'uso, intesa come rispondenza del prodotto alle specifiche richieste della norma DIN 51097 (antiscivolo per piedi nudi bagnati) in funzione delle classi minime di appartenenza A, si precisa quanto segue:

1. LISCIO SM FV nasce per impieghi funzionali specifici (FASCE DI VIRATA). Non potremo perciò accettare lamentele o reclami nel caso di utilizzo diverso da quello prescritto.
2. Eventuali minime variazioni di lucentezza superficiale, visibili in condizione asciutta o a distanza ravvicinata, non alterano le caratteristiche del prodotto o le sue prestazioni dichiarate. Per questo motivo non potranno essere accettate lamentele o reclami in merito a queste particolarità.
3. Durante la fase di posa, si deve porre particolare cura alla rimozione degli eccessi di stucco/sigillante, operazione che deve avvenire nei tempi e modi indicati dal fabbricante. I residui post posa di stucchi/sigillanti additivati con lattici o di natura chimica (resine reattive come stucchi epossidici e simili) vanno rimossi immediatamente. Si consiglia di valutare sempre l'opportunità di utilizzare appositi prodotti distaccanti da applicare prima della stesura dello stucco.
4. Nella pulizia post posa e nella manutenzione straordinaria (pulizia del bacino vuoto), deve essere evitato l'uso di attrezzature abrasive (detergenti o PAD); è invece indicato l'uso di idropultrici.
5. La resistenza alle macchie del prodotto è leggermente inferiore a quella del corrispettivo lucido, a causa della presenza di cavità microscopiche che interessano solo la parte superficiale dello smalto (dovute alla lavorazione che genera la resistenza allo scivolamento richiesta). Questa caratteristica non incide sulle prestazioni del prodotto nelle condizioni d'uso indicate.

La serie LISCIO SM FV è stata progettata con l'obiettivo di soddisfare sempre e pienamente i necessari parametri di igiene e sicurezza, senza trascurare le esigenze estetiche e cromatiche del progetto.

INSTRUCTIONS DE POSE ET NETTOYAGE LISCIO SM FV

Bien que l'aptitude à l'utilisation soit garantie, à savoir la conformité du produit aux exigences spécifiques de la norme DIN 51097 (antidérapant pour pieds nus mouillés), selon les classes minimales d'évaluation A, on précise ce qui suit :

1. LISCIO SM FV est conçu pour des utilisations fonctionnelles spécifiques (LIGNES DE VIRAGE). Par conséquent, nous ne pourrions accepter aucune plainte ou réclamation, en cas d'utilisation autre que celle prescrite.
2. D'éventuelles moindres variations d'éclat de la surface, visibles au sec ou à distance rapprochée, n'altèrent pas les caractéristiques du produit ou ses prestations déclarées. Raison pour laquelle, aucune plainte ou réclamation ne pourra être acceptée à propos de cette particularité.
3. Pendant la phase de pose, faire extrêmement attention lors de l'enlèvement des excès d'enduit/mastic, opération qui doit être effectuée dans les délais et modalités indiqués par le fabricant. Les résidus post-pose d'enduit/mastic additivés avec des lactiques ou de nature chimique (résines réactives comme des enduits époxydiques et similaires), doivent être immédiatement ôtés. Il est conseillé de toujours tenir compte de l'opportunité d'utiliser des produits spéciaux anti-adhésifs à appliquer avant d'étaler l'enduit.
4. Lors du nettoyage post-pose et de l'entretien extraordinaire (nettoyage du bassin vide), éviter l'utilisation de produits abrasifs (détergents ou PAD) ; par contre, il est possible d'utiliser des nettoyeurs à jets d'eau.
5. La résistance aux taches du produit est légèrement inférieure par rapport à celle du brillant correspondant, à cause de la présence de cavités microscopiques qui occupent uniquement la partie superficielle de l'émail (dûes à l'usinage qui crée la résistance requise au glissement). Cette caractéristique n'a aucune incidence sur les prestations du produit dans les conditions d'utilisation indiquées.

La gamme LISCIO SM FV a été projetée dans le but de satisfaire, toujours et totalement, les paramètres nécessaires d'hygiène et de sécurité, sans négliger les exigences esthétiques et chromatiques du projet.

INSTRUCCIONES DE COLOCACIÓN Y DE LIMPIEZA LISCIO SM FV

No obstante se garantiza la completa idoneidad de uso, en el sentido de correspondencia del producto con las especificaciones requeridas por la norma DIN 51097 (antideslizante para pies descalzos mojados) en función de las clases mínimas de pertenencia A, se precisa lo siguiente:

1. LISCIO SM FV nace para usos funcionales específicos (PANELES DE VIRAJE). No podremos por lo tanto aceptar quejas ni reclamos en caso de un uso distinto al prescrito.
2. Eventuales variaciones mínimas de brillo superficial, visibles en condiciones normales o a vista cercana, no alteran las características del producto ni sus prestaciones declaradas. Por este motivo, no podrán aceptarse quejas ni reclamos sobre estas particularidades.
3. Durante la fase de colocación, se debe tener especial cuidado en la eliminación de los excesos de masilla/sellante, operación que se debe realizar en los tiempos y modos indicados por el fabricante. Los residuos posteriores a la colocación de encolados/sellantes con aditivos lácticos o de naturaleza química (resinas reactivas como masillas epoxídicas y similares) se deben eliminar inmediatamente. Se aconseja evaluar siempre la oportunidad de utilizar específicos productos de despegue que se aplican antes de la colocación de la masilla.
4. En la limpieza posterior a la colocación y en el mantenimiento extraordinario (limpieza de la cuba vacía) se debe evitar el uso de productos abrasivos (detergentes o PAD) y se recomienda, en cambio, el uso de hidrolavadoras.
5. La resistencia a las manchas del producto es ligeramente inferior a la del brillo correspondiente, a causa de la presencia de cavidades microscópicas que se encuentran solo en la parte superficial del esmalte (debidas a la elaboración que genera la resistencia al deslizamiento requerida). Esta característica no incide sobre las prestaciones del producto bajo las condiciones de uso indicadas.

La serie LISCIO SM FV ha sido diseñada con el objetivo de satisfacer siempre y plenamente los parámetros necesarios de higiene y seguridad, sin descuidar las exigencias estéticas y cromáticas del proyecto.

INSTRUCTIONS FOR LAYING AND CLEANING LISCIO SM FV

While guaranteeing complete suitability to the use in reference to the product's correspondence to the specifications stipulated by the DIN 51097 standard (non-slip for wet barefoot conditions) according to the minimum classes A, we specify the following:

1. LISCIO SM FV is designed for specific functional uses (SKIRTING BANDS). Therefore, we cannot accept complaints or claims in the event of a type of use different from the prescribed use.
2. Any minimal variations of surface sheen, visible in dry conditions or at a close-up distance, do not alter the characteristics of the product or its stated performance features. For this reason, no complaints or claims will be accepted in relation to these particulars.
3. During the laying phase, particular attention must be given to the removal of the excess grout/sealer, an operation that must be carried out according to the times and methods indicated by the manufacturer. The post-laying residues of grouts/sealers with latex or chemical additives (reactive resins such as epoxy grouts and similar) must be removed immediately. We recommend always evaluating the suitability of using special detaching products to be applied prior to spreading the grout.
4. In the post-laying cleaning and in special maintenance (cleaning of the empty basin), the use of abrasives (detergents or pads) must be avoided. Instead, using a pressure washer is recommended.
5. The stain resistance of the product is slightly lower than that of the corresponding high-gloss product, due to the presence of microscopic cavities that involve only the surface part of the glaze (due to the processing that creates the required slipping resistance). This characteristic does not affect the performance of the product in the conditions of use indicated.

The LISCIO SM FV series has been designed with the aim to fully and consistently satisfy the necessary parameters of hygiene and safety, without neglecting the aesthetic and chromatic needs of the project.

VERLEGEANLEITUNG UND REINIGUNG LISCIO SM FV

Wir garantieren zwar für die völlige Gebrauchstauglichkeit, verstanden als Übereinstimmung des Produkts mit den besonderen Anforderungen der Norm DIN 51097 (Rutschfestigkeit bei nassen Füßen) je nach den Mindestzugehörigkeitsklassen A, möchten jedoch Folgendes präzisieren:

1. LISCIO SM FV wurde für spezielle Verwendungszwecke (WENDEWAND). Bei anderer Verwendung als der vorgeschriebenen können wir daher Beschwerden oder Reklamationen nicht annehmen.
2. Eventuelle minimale Unterschiede des Oberflächenglanzes, in trockenem Zustand oder aus geringer Entfernung sichtbar sein können, verändern die Eigenschaften oder die erklärten Leistungen des Produkts nicht. Aus diesem Grund können Beschwerden oder Reklamationen in Bezug auf diese Besonderheit nicht angenommen werden.
3. Bei der Verlegung ist besonders auf die Entfernung der überschüssigen Fugenmasse zu achten, die in den vom Hersteller angegebenen Zeiten und Weisen erfolgen muss. Die nach der Verlegung gebliebenen Rückstände von Fugenmassen mit Latex oder chemischen Zusatzstoffen (Reaktionsharze wie Epoxid-Fugenmassen oder Ähnliche) sind sofort zu beseitigen. Wir empfehlen, vor dem Auftragen der Fugenmasse stets zu überlegen, ob die Verwendung entsprechender ablösender Produkte zweckmäßig ist.
4. Bei der Reinigung nach der Verlegung und der außerordentlichen Instandhaltung (Reinigung des leeren Beckens) ist die Verwendung abschleifender Mittel (Reiniger oder PADS) zu vermeiden; dagegen ist die Benutzung von Hochdruckreinigern angebracht.
5. Aufgrund der mikroskopisch kleinen Vertiefungen, die nur die Oberfläche der Glasur betreffen (durch die Bearbeitung, die die geforderte Rutschfestigkeit erzeugt) ist die Fleckenbeständigkeit des Produkts etwas geringer als beim glänzenden Modell. Dieses Merkmal wirkt sich nicht auf die Leistungen des Produkts unter den angegebenen Gebrauchsbedingungen aus.

Die Serie LISCIO SM FV wurde mit dem Ziel entworfen, die notwendigen Hygiene- und Sicherheitskriterien stets vollkommen zu erfüllen, ohne die ästhetischen und farblichen Erfordernisse des Projekts außer Acht zu lassen.

Инструкции по кладке и чистке LISCIO SM FV

Несмотря на гарантию полной пригодности к использованию, понимаемую как соответствие изделия особым требованиям стандарта DIN 51097 (противоскользящие свойства для мокрых босых ног), в зависимости от минимальных классов принадлежности А, мы хотим обратить внимание на следующее:

1. LISCIO SM FV зарождается для специфического функционального использования (ВЕРТИКАЛЬНЫЕ ПОВЕРХНОСТИ ДЛЯ КАСАНИЯ). В связи с этим мы не принимаем жалоб или претензий в случае использования данного материала не по назначению.
2. Возможные минимальные различия в поверхностном блеске, заметные в сухих условиях или на близком расстоянии, не изменяют характеристик изделия или его заявленных свойств. По этой причине не принимаются жалобы или претензии в связи с названными особенностями.
3. На этапе кладки следует особо внимательно удалять остатки замазки/мастики, строго соблюдая сроки и способы, указанные изготовителем. Остатки замазки/мастики после кладки легко и быстро удаляются с помощью латекса или химических веществ (реактивных смол, подобных эпоксидной мастике и т.д.). Рекомендуется предварительно (до начала кладки с использованием замазки/мастики) оценить возможность использования подходящих средств по ее удалению.
4. Для чистки после кладки и при внеплановом техническом обслуживании (чистка пустого бассейна) запрещается использовать абразивные инструменты (чистящие средства или скребок мочалки); рекомендуется использование оборудования для струйной очистки.
5. Стойкость к пятнам у данного изделия несколько ниже, чем у соответствующей глянцевой плитки: это объясняется микрополостями в поверхностной части эмали (обусловленными специальной обработкой для придания противоскользящих свойств). Данная характеристика не влияет на качество продукта при указанных условиях использования.

Серия LISCIO SM FV спроектирована с целью полного и постоянного удовлетворения необходимым параметрам гигиены и безопасности, не пренебрегая эстетическими и хроматическими требованиями проекта.

INTERNO VASCA - M12,5x25 cm - 5"x9^{7/8}"

INSIDE THE POOL - BECKEN - INTERIEUR DU BASSIN - INTERIORES DE PISCINAS - ВНУТРЕННЯЯ ПОЛОСТЬ БАСЕЙНА

MOD. GRADINO

MOD. GRADINO



mm245x155x60

BIANCO

728411 ▲ FL-05800

TURCHESE CHIARO

728410 ▲ FL-05800

IMBALLI - Packaging - Emballage
Verpackungen - Embalaje - Упаковка



	PC	MQ	KG UM	KG
MOD. GRADINO	4	0,14	0,80	3,20

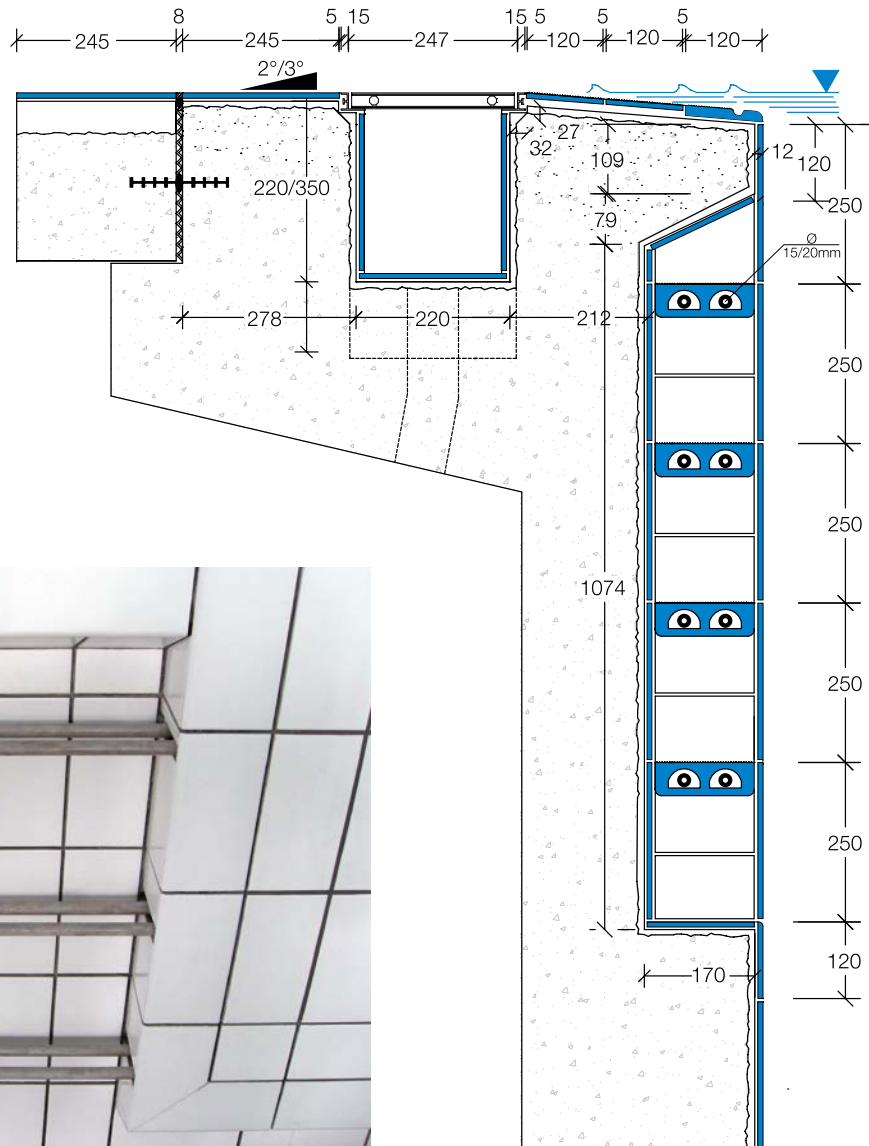

Segnaletiche

SEGNALETICA PER
PALLANUOTO



mm 245x120x7,4

Marking for water polo court
Markierungen für Wasserballspielfelder
Signalisations pour water-polo
Señalización para polo acuático
Разметка для водного поло

BIANCO 006457 ▲ FL-07000

VERDE 006460 ▲ FL-07000

ROSSO 006461 ▲ FL-07000

GIALLO 006462 ▲ FL-07000

LOGO



mm 120x245x7,4

VERTECALE
7679
CAMPIONE GRATUITO/SAMPLES

ORIZZONTALE
7678
CAMPIONE GRATUITO/SAMPLES

NUMERATA



mm 245x245x7,4

Numbering
Bahnnumerierung
Numérotage
Numeración
Нумерованная пара

006463 ▲ FL-07000

PROFONDITÀ



mm 120x245x7,4

Depth
Anzeige der Wassertiefe
Profondeur
Profundidad
Глубина

000078 ▲ FL-07000

Note:

Segnaletiche e numerazioni possono essere realizzate, a richiesta, in qualsiasi colore e su tutti i fondi a catalogo.

- Markings and numbers can be made in any colour on request and mounted on any if the backgrounds in the catalogue.
- Les signalisations et les numérotages peuvent être réalisés sur demande dans toutes les couleurs et sur tous les fonds indiqués dans le catalogue.
- Spielfeld- und Bahnmarkierungen können auf Anfrage in allen Farben und für alle Beckenböden des Katalogs hergestellt werden.
- Las piezas para señalización y numeración se pueden suministrar, a solicitud del cliente en todos los colores y sobre todos los fondos presentados en el catálogo.
- Знаки и номера могут быть изготовлены по запросу, в любом цвете и на любом фоновом материале из каталога.

IMBALLI - Packaging - Emballage
Verpackungen - Embalaje - Упаковка



	PC	KG UM	KG		PC	KG UM	KG
segnaletica	14	0,48	6,70	numerata	14	0,48	6,70
con logo	1	1,50	1,50	profondità	14	0,45	6,30

INTERNO VASCA - M12,5x25 cm - 5"x9^{7/8}"

Swimming Pools

INSIDE THE POOL - BECKEN - INTERIEUR DU BASSIN - INTERIORES DE PISCINAS - ВНУТРЕННЯЯ ПОЛОСТЬ БАССЕЙНА

I RACCORDI

RP 2 mm 245x20	BI 2 mm 30x30	RA/E 2 mm 50x50
		
BIANCO 006292 ▲ FL-00870	BIANCO 006302 ▲ FL-01160	BIANCO 008167 ▲ FL-01160
TURCHESE CHIARO 006291 ▲ FL-00870	TURCHESE CHIARO 006301 ▲ FL-01160	TURCHESE CHIARO 008166 ▲ FL-01160
BLU ELETTRICO 006295 ▲ FL-00920	BLU ELETTRICO 006305 ▲ FL-01160	BLU ELETTRICO 012191 ▲ FL-01160

CS 2 mm 245x30	BE 2 mm 30x30	RA/I 2 mm 50x50
		
BIANCO 006297 ▲ FL-00870	BIANCO 006307 ▲ FL-01160	BIANCO 008617 ▲ FL-01160
TURCHESE CHIARO 006296 ▲ FL-00870	TURCHESE CHIARO 006306 ▲ FL-01160	TURCHESE CHIARO 008618 ▲ FL-01160
BLU ELETTRICO 006300 ▲ FL-00920	BLU ELETTRICO 006310 ▲ FL-01160	BLU ELETTRICO 012188 ▲ FL-01160
BIANCO GRIP SM 703579 ▲ FL-00920	BIANCO GRIP SM 703582 ▲ FL-01160	BIANCO GRIP SM 703583 ▲ FL-01160
TURCH. CH. GRIP SM 703578 ▲ FL-00920	TURCH. CH. GRIP SM 703580 ▲ FL-01160	TURCH. CH. GRIP SM 703581 ▲ FL-01160
BLU Elett. GRIP SM 703572 ▲ FL-01020	BLU Elett. GRIP SM 703576 ▲ FL-01160	BLU Elett. GRIP SM 703577 ▲ FL-01160

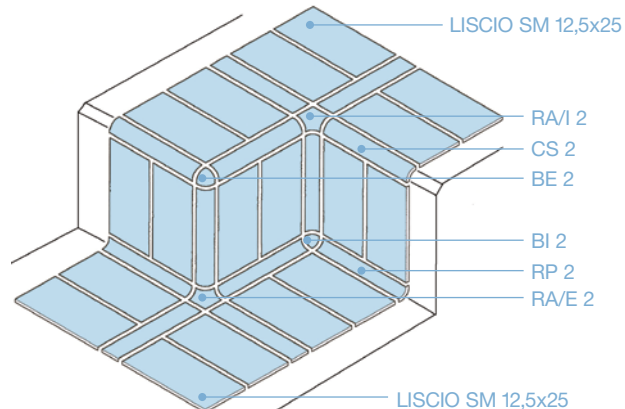

IMBALLI - Packaging
Emballage - Verpackungen
Emballaje - Упаковка

	PC	KG UM	KG
RP 2	60	0,20	12,00
CS 2	60	0,20	12,00
BI 2	18	0,05	0,90
BE 2	18	0,05	0,90
RAE 2	4	0,05	0,20
RA I 2	4	0,05	0,20

"AQUAPARK SUTKA" - Praga - Repubblica Ceca





"Piscine Dello Stadio" - Terni (TR) Italy

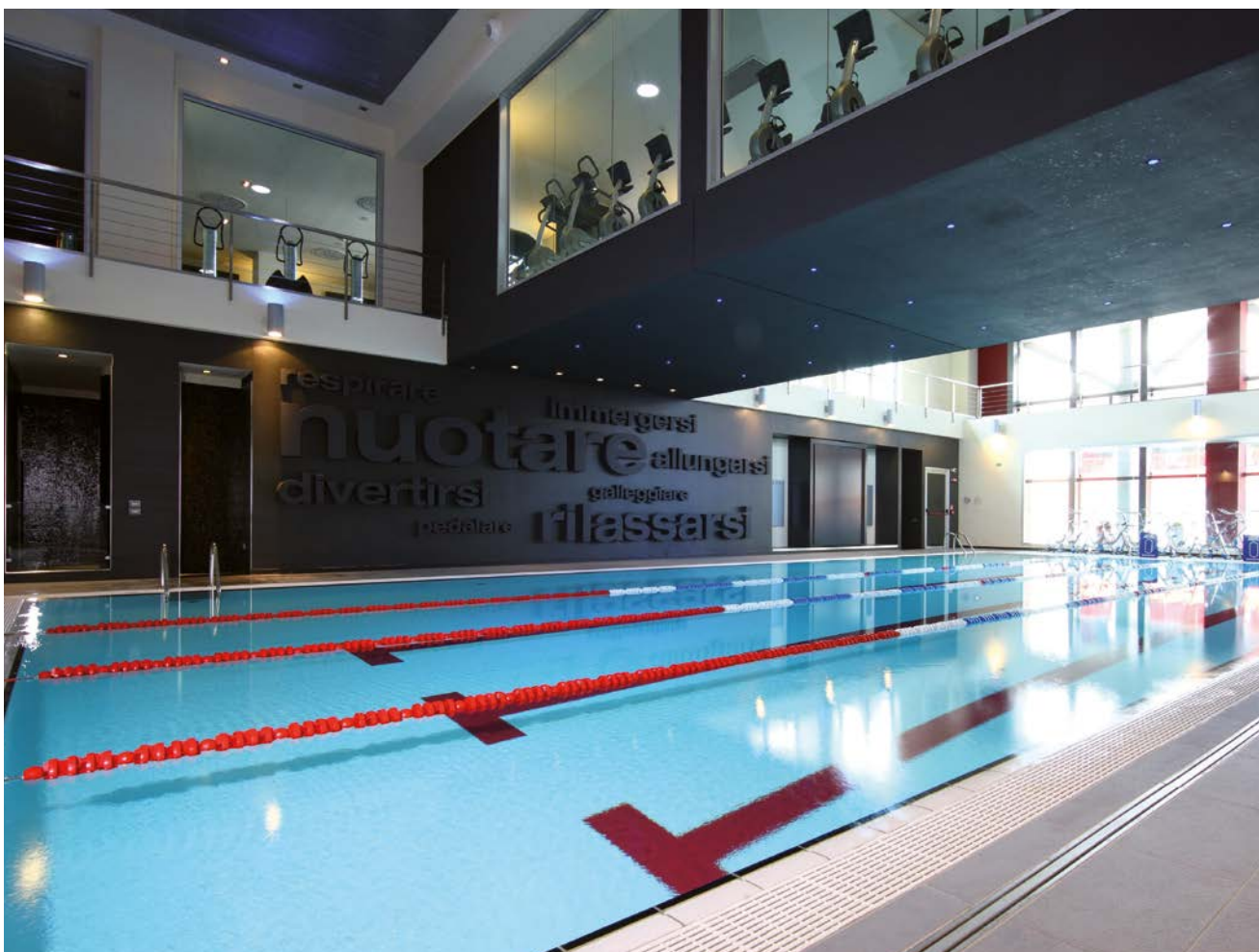

Piscina "Virgin Active" - Brescia Italy



"Pollina Resort" - Pollina (PA) Italy

ESTERNOVASCA-OUTSIDETHEPOOL

ESTERNO VASCA - M12,5x25 cm - 5"x9^{7/8}"

OUTSIDE THE POOL - AUSSENBEREICH - EXTÉRIEUR DU BASSIN - REVESTIMIENTOS EXTERIORES DE PISCINAS - НАРУЖНАЯ ЧАСТЬ БАССЕЙНА
GRES FINE PORCELLANATO / FINE PORCELAIN STONEWARE / FEINSTEINZEUG / GRÈS CÉRAME FIN / GRES PORCELÁNICO FINO / ФАРФОРОВЫЙ КЕРАМОГРАНИТ

MOD. 2/25

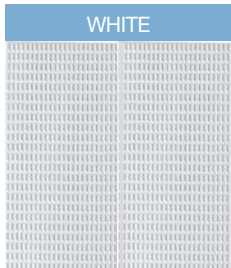

WHITE

245x120x7,8 mm 011415	FL-04400
BC WHITE 011419 ▲ FL-00720	
BC WHITE/BLU 011423 ▲ FL-01030	
BC WHITE/NERO 011425 ▲ FL-00960	

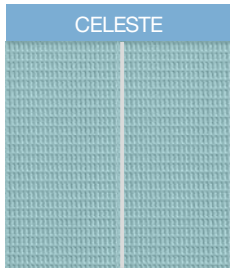

CELESTE

245x120x7,8 mm 011416	FL-06500
BC CELESTE 011420 ▲ FL-00920	
BC CELESTE/BLU 011424 ▲ FL-01200	



AVORIO STONE

245x120x7,8 mm 703548	FL-03600
BC AVORIO STONE 703553 ▲ FL-00720	

IMBALLI - Packaging - Emballage - Verpackungen - Embalaje - Упаковка



	PC	MQ	KG UM	KG
MOD.2/25	40	1,25	16,36	20,50
MOD.2/25 BC	42	-	0,55	23,10



	Box	MQ	KG
MOD.2/25	45	56,25	950
MOD.2/25 BC	-	-	-

mod. canalina



MOD. CANALINA

245x120x26 mm

WHITE
008148 ▲ FL-01600



MOD. CANALINA
TERMINALE

245x120x26 mm

WHITE
008150 ▲ FL-01880



MOD. CANALINA
CON FORO

245x120x26 mm

WHITE
008149 ▲ FL-01880



PILETTA

Outlet / Ablaufventil / Tuyau
d'acoulement / Desaguadero / Сток

Ø mm 47
000350 ▲ FL-04600



PILETTA PVC PICCOLA

Outlet / Ablaufventil / Tuyau
d'acoulement / Desaguadero / Сток

Ø mm 47
723498 ▲ FL-02820

IMBALLI - Packaging - Emballage - Verpackungen - Embalaje - Упаковка



	PC	MQ	KG UM	KG
mod. CANALINA	14	-	0,80	11,20
mod. CANALINA con foro	14	-	0,80	11,20
mod. CANALINA - terminale	14	-	0,80	11,20
piletta 47	60	-	0,30	18,00



ESTERNO VASCA R10 + R11 / Classe A+B + Classe A+B+C

Swimming Pools

OUTSIDE THE POOL - AUSSENBEREICH - EXTÉRIEUR DU BASSIN - REVESTIMIENTOS EXTERIORES DE PISCINAS - НАРУЖНАЯ ЧАСТЬ БАСЕЙНА

GRES FINE PORCELLANATO / FINE PORCELAIN STONWARE / FEINSTEINZEUG / GRÈS CÉRAME FIN / GRES PORCELÁNICO FINO / ФАРФОРОВЫЙ КЕРАМОГРАНИТ



Per informazioni relative ai dati tecnici consultare i cataloghi di linea.
 For information related to technical details, please make reference to each range's dedicated catalogue.
 Pour toute information concernant les données techniques veuillez consulter les catalogues en ligne.
 Die Technischen Infos koennen im On-Line Kat. eingesehen werden.
 Para obtener información relacionada con los detalles técnicos, referir al catálogo específico de cada gama.
 Для получения детальной технической информации см. соответствующий каталог каждой серии изделий.

COLLEZIONI UTILIZZABILI

AIRTECH/							
		MIAMI_WHITE # 10/20 mm R11+C Strutturato	NEWYORK_LIGHTGREY # 10/20 mm R11+C Strutturato	STOCKHOLM_GREIGE # 10/20 mm R11+C Strutturato	LONDON_BLACK # 10/20 mm R11+C Strutturato	BASEL_GREY # 10/20 mm R11+C Strutturato	BERLIN_RED # 10/20 mm R11+C Strutturato
BUILDTech/2.0							
		BUILD_WHITE_CE # 10/20 mm R11+C Strutturato # 6/10 mm R10+B - R+PTV	BUILD_WHITE_TU # 10/20 mm R11+C Strutturato	BUILD_WHITE_GG # 10 mm R11+C Strutturato	BUILD_BONE_CE # 10/20 mm R11+C Strutturato # 6/10 mm R10+B - R+PTV	BUILD_BONE_TU # 10/20 mm R11+C Strutturato	BUILD_BONE_GG # 10 mm R11+C Strutturato
		BUILD_MUD_CE # 10/20 mm R11+C Strutturato # 6/10 mm R10+B - R+PTV	BUILD_MUD_TU # 10/20 mm R11+C Strutturato	BUILD_MUD_GG # 10/20 mm R11+C Strutturato	BUILD_COAL_CE # 10/20 mm R11+C Strutturato # 6/10 mm R10+B - R+PTV	BUILD_COAL_TU # 10/20 mm R11+C Strutturato	BUILD_COAL_GG # 10 mm R11+C Strutturato
EARTHTECH/							
		PUMICE_GROUND # 10/20 mm R11+C Strutt-Grip	DESERT_GROUND # 10/20 mm R11+C Strutt-Grip	FOG_GROUND # 10/20 mm R11+C Strutt-Grip	CARBON_GROUND # 10/20 mm R11+C Strutt-Grip		
FLOORTECH/1.0							
		FLOOR_1.0 # 10 mm R11+C Strutturato	FLOOR_2.0 # 10 mm R11+C Strutturato	FLOOR_3.0 # 10 mm R11+C Strutturato	FLOOR_9.0 # 10 mm R11+C Strutturato		
FLOWTECH/							
		RUSSET # 6 mm R10+B R+PTV	AGED_BONZE # 10 mm R11+B Strutturato	BURNISHED # 10 mm R11+B Strutturato			

Le superfici antiscivolo idonee sono quelle di classe C DIN51097, l'uso di superfici con classificazione B deve essere condiviso, con i tecnici di Florim Solutions. - The suitable anti slip surfaces are those compliant with class C DIN51097, the use of surfaces with a B classification must be discussed with Florim Solutions' technicians. - Les surfaces antidérapantes appropriées sont celles de classe C DIN51097, l'utilisation de surfaces avec classement B doivent être vue en concertation avec les techniciens de FLORIM SOLUTIONS. - Die geeigneten rutschfesten Oberflächen sind die, die mit Klasse C gemäss DIN51097 ausgestattet sind. Die Nutzung der Oberflächen mit Klassifizierung B muss mit dem technischen Fachpersonal von Florim Solutions besprochen werden. - Las superficies antideslizantes adecuadas son las que cumplen con la clasificación C DIN51097, el uso de superficies con clasificación B debe ser discutido con los técnicos de Florim Solutions. - Для использования подходят антискользящие покрытия класса C по стандарту DIN51097. Использование покрытий класса B должно быть согласовано с техническими специалистами компании Florim Solutions.

ESTERNO VASCA R10 + R11 / Classe A+B + Classe A+B+C

OUTSIDE THE POOL - AUSSENBEREICH - EXTÉRIEUR DU BASSIN - REVESTIMIENTOS EXTERIORES DE PISCINAS - НАРУЖНАЯ ЧАСТЬ БАСЕЙНА

GRES FINE PORCELLANATO / FINE PORCELAIN STONWARE / FEINSTEINZEUG / GRÈS CÉRAME FIN / GRES PORCELÁNICO FINO / ФАРФОРОВЫЙ КЕРАМОГРАНИТ



Per informazioni relative ai dati tecnici consultare i cataloghi di linea.
 For information related to technical details, please make reference to each range's dedicated catalogue.
 Pour toute information concernant les données techniques veuillez consulter les catalogues en ligne.
 Die Technischen Infos koennen im On-Line Kat. eingesehen werden.
 Para obtener información relacionada con los detalles técnicos, referir al catálogo específico de cada gama.
 Для получения детальной технической информации см. соответствующий каталог каждой серии изделий.

COLLEZIONI UTILIZZABILI

INDUSTRIAL/							
		IVORY # 10/20 mm R11+C Bocciardato # 6 mm R10+B R+PTV	TAUPE # 10/20 mm R11+C Bocciardato # 6 mm R10+B R+PTV	MOKA # 10/20 mm R11+C Bocciardato # 6 mm R10+B R+PTV	SAGE # 10/20 mm R11+C Bocciardato # 6 mm R10+B R+PTV	STEEL # 10/20 mm R11+C Bocciardato # 6 mm R10+B R+PTV	PLOMB # 10/20 mm R11+C Bocciardato # 6 mm R10+B R+PTV
RAWTECH/							
		RAW-WHITE # 10 mm R11+B Strutturato	RAW-MUD # 10 mm R11+B Strutturato	RAW-DUST # 10 mm R11+B Strutturato	RAW-COAL # 10 mm R11+B Strutturato		
STONTECH/4.0							
		STONE_01 # 10/20 mm R11+C Strutturato # 10 mm R10+B R+PTV	STONE_02 # 10/20 mm R11+C Strutturato # 10 mm R10+B R+PTV	STONE_03 # 10/20 mm R11+C Strutturato # 10 mm R10+B R+PTV	STONE_04 # 10/20 mm R11+C Strutturato # 10 mm R10+B R+PTV	STONE_05 # 10 mm R11+C Strutturato # 10 mm R10+B R+PTV	STONE_06 # 10 mm R11+C Strutturato # 10 mm R10+B R+PTV
TECH # 2							
		LIGHT GRAY # 20 mm R12+C Strutturato	GREY # 20 mm R12+C Strutturato				
WALKS/1.0							
		WHITE # 10/20 mm R11+C Naturale	BEIGE # 10 mm R11+C Strutturato	GRAY # 10/20 mm R11+C Naturale	BLACK # 10/20 mm R11+C Naturale		

Le superfici antiscivolo idonee sono quelle di classe C DIN51097, l'uso di superfici con classificazione B deve essere condiviso, con i tecnici di Florim Solutions. - The suitable anti slip surfaces are those compliant with class C DIN51097, the use of surfaces with a B classification must be discussed with Florim Solutions' technicians. - Les surfaces antidérapantes appropriées sont celles de classe C DIN51097, l'utilisation de surfaces avec classement B doivent être vue en concertation avec les techniciens de FLORIM SOLUTIONS. - Die geeigneten rutschfesten Oberflächen sind die, die mit Klasse C gemäss DIN51097 ausgestattet sind. Die Nutzung der Oberflächen mit Klassifizierung B muss mit dem technischen Fachpersonal von Florim Solutions besprochen werden. - Las superficies antideslizantes adecuadas son las que cumplen con la clasificación C DIN51097, el uso de superficies con clasificación B debe ser discutido con los técnicos de Florim Solutions. - Для использования подходят антискользкие покрытия класса C по стандарту DIN51097. Использование покрытий класса B должно быть согласовано с техническими специалистами компании Florim Solutions.

ESTERNO VASCA R10 + R11 / Classe A+B + Classe A+B+C

OUTSIDE THE POOL - AUSSENBEREICH - EXTÉRIEUR DU BASSIN - REVESTIMIENTOS EXTERIORES DE PISCINAS - НАРУЖНАЯ ЧАСТЬ БАССЕЙНА

GRES FINE PORCELLANATO / FINE PORCELAIN STONEWARE / FEINSTEINZEUG / GRÈS CÉRAME FIN / GRES PORCELÁNICO FINO / ФАРФОРОВЫЙ КЕРАМОГРАНИТ

COLLEZIONI UTILIZZABILI



Per informazioni relative ai dati tecnici consultare i cataloghi di linea.
 For information related to technical details, please make reference to each range's dedicated catalogue.
 Pour toute information concernant les données techniques veuillez consulter les catalogues en ligne.
 Die Technischen Infos koennen im On-Line Kat. eingesehen werden.
 Para obtener información relacionada con los detalles técnicos, referir al catálogo específico de cada gama.
 Для получения детальной технической информации см. соответствующий каталог каждой серии изделий.

icon outdoor



WHITE
20 mm R11+C Structured



LIGHT GRAY
20 mm R11+C Structured

onyx&more



WHITE PORPHYRY
10/20 mm R10+B Structured
6 mm R10+B Structured



GREY PORPHYRY
10/20 mm R10+B Structured
6 mm R10+B Structured



GOLDEN PORPHYRY
10/20 mm R10+B Structured
6 mm R10+B Structured

pietre/3



LIMESTONE PEARL
20 mm R11+C Grip



LIMESTONE ALMOND
10 mm R11+C Strutturato



LIMESTONE TAUPE
10 mm R11+C Strutturato



LIMESTONE ASH
10 mm R11+C Strutturato

florim fine



SAND WHITE
10/20 mm R11+C



SAND IVORY
10/20 mm R11+C



SAND GREY
10/20 mm R11+C



SAND TAUPE
10/20 mm R11+C



SAND BROWN
10/20 mm R11+C

wooden tile



WOODEN WHITE
10 mm R11+B Structured



WOODEN GRAY
10 mm R11+B Structured



WOODEN ALMOND
10 mm R11+B Structured



WOODEN WALNUT
10 mm R11+B Structured



WOODEN BROWN
10 mm R11+B Structured



Per informazioni relative ai dati tecnici consultare i cataloghi di linea.
 For information related to technical details, please make reference to each range's dedicated catalogue.
 Pour toute information concernant les données techniques veuillez consulter les catalogues en ligne.
 Die Technischen Infos koennen im On-Line Kat. eingesehen werden.
 Para obtener información relacionada con los detalles técnicos, referir al catálogo específico de cada gama.
 Для получения детальной технической информации см. соответствующий каталог каждой серии изделий.

"studios"



CHALK
10 mm R11+C Grip
6 mm R10+B R+PTV



SAND
10 mm R11+C Grip
6 mm R10+B R+PTV



BRICK
10 mm R10+B R+PTV



CLOUD
10/20 mm R11+C Grip
6 mm R10+B R+PTV



CONCRETE
10/20 mm R11+C Grip
6 mm R10+B R+PTV



RUBBER
10/20 mm R11+C Grip
6 mm R10+B R+PTV

Le superfici antiscivolo idonee sono quelle di classe C DIN51097, l'uso di superfici con classificazione B deve essere condiviso, con i tecnici di Florim Solutions. - The suitable anti slip surfaces are those compliant with class C DIN51097, the use of surfaces with a B classification must be discussed with Florim Solutions' technicians. - Les surfaces antidérapantes appropriées sont celles de classe C DIN51097, l'utilisation de surfaces avec classement B doivent être vue en concertation avec les techniciens de FLORIM SOLUTIONS. - Die geeigneten rutschfesten Oberflächen sind die, die mit Klasse C gemäss DIN51097 ausgestattet sind. Die Nutzung der Oberflächen mit Klassifizierung B muss mit dem technischen Fachpersonal von Florim Solutions besprochen werden. - Las superficies antideslizantes adecuadas son las que cumplen con la clasificación C DIN51097, el uso de superficies con clasificación B debe ser discutido con los técnicos de Florim Solutions. - Для использования подходят антискользкие покрытия класса C по стандарту DIN51097. Использование покрытий класса B должно быть согласовано с техническими специалистами компании Florim Solutions.

ESTERNO VASCA R10 + R11 / Classe A+B + Classe A+B+C

OUTSIDE THE POOL - AUSSENBEREICH - EXTÉRIEUR DU BASSIN - REVESTIMIENTOS EXTERIORES DE PISCINAS - НАРУЖНАЯ ЧАСТЬ БАСЕЙНА

GRES FINE PORCELLANATO / FINE PORCELAIN STONWARE / FEINSTEINZEUG / GRÈS CÉRAME FIN / GRES PORCELÁNICO FINO / ФАРФОРОВЫЙ КЕРАМОГРАНИТ



Per informazioni relative ai dati tecnici consultare i cataloghi di linea.
 For information related to technical details, please make reference to each range's dedicated catalogue.
 Pour toute information concernant les données techniques veuillez consulter les catalogues en ligne.
 Die Technischen Infos koennen im On-Line Kat. eingesehen werden.
 Para obtener información relacionada con los detalles técnicos, referir al catálogo específico de cada gama.
 Для получения детальной технической информации см. соответствующий каталог каждой серии изделий.

COLLEZIONI UTILIZZABILI

ARTIFACT OF CERIM							
		AGED_WHITE # 10 mm R12+C Grip	WORN_SAND # 10 mm R12+C Grip # 10 mm R11+B Grip	VINTAGE_TAUPE # 10 mm R12+C Grip	USED_GREY # 10 mm R12+C Grip	CRAFTED_GRAPHITE # 10 mm R12+C Grip # 10 mm R11+B Grip	WORKED_CHARCOAL # 10 mm R12+C Grip
ELEMENTAL STONE OF CERIM							
		WHITE_SANDSTONE # 10 mm R11+B Grip # 20 mm R11+B Bocciardato	CREAM_SANDSTONE # 10 mm R11+B Grip # 20 mm R11+B Bocciardato	GREY_SANDSTONE # 10 mm R11+B Grip # 20 mm R11+B Bocciardato			
DETAILS WOOD OF CERIM							
		DETAILS_WHITE # 10/20 mm R11+B Grip	DETAILS_GRAY # 10/20 mm R11+B Grip	DETAILS_BEIGE # 10/20 mm R11+B Grip	DETAILS_BROWN # 10/20 mm R11+B Grip	DETAILS_TAUPE # 10/20 mm R11+B Grip	
ANTIQUE MARBLE OF CERIM							
		GHOST_MARBLE_01 # 10 mm R10+B Strutturato	PURE_MARBLE_02 # 10 mm R10+B Strutturato	MAJESTIC_MARBLE_03 # 10 mm R10+B Strutturato	IMPERIAL_MARBLE_04 # 10 mm R10+B Strutturato	ROYAL_MARBLE_05 # 10 mm R10+B Strutturato	PANTHEON_MARBLE_06 # 10 mm R10+B Strutturato
LE VENEZIANE DI CERIM							
		CASTELLO # 10 mm R10+B R+PTV	SANTA_CROCE # 10 mm R10+B R+PTV	DORSO_DURO # 10 mm R10+B R+PTV	SAN_POLO # 10 mm R10+B R+PTV		
MAPS OF CERIM							
		MAPS_WHITE # 10 mm R11+C Bocciardato	MAPS_BEIGE # 10 mm R11+C Bocciardato # 20 mm R11+B Bocciardato	MAPS_LIGHT_GREY # 10 mm R11+C Bocciardato # 20 mm R11+B Bocciardato	MAPS_DARK_GREY # 10 mm R11+C Bocciardato	MAPS_GRAPHITE # 10 mm R11+C Bocciardato	

Le superfici antiscivolo idonee sono quelle di classe C DIN51097, l'uso di superfici con classificazione B deve essere condiviso, con i tecnici di Florim Solutions. - The suitable anti slip surfaces are those compliant with class C DIN51097, the use of surfaces with a B classification must be discussed with Florim Solutions' technicians. - Les surfaces antidérapantes appropriées sont celles de classe C DIN51097, l'utilisation de surfaces avec classement B doivent être vue en concertation avec les techniciens de FLORIM SOLUTIONS. - Die geeigneten rutschfesten Oberflächen sind die, die mit Klasse C gemäss DIN51097 ausgestattet sind. Die Nutzung der Oberflächen mit Klassifizierung B muss mit dem technischen Fachpersonal von Florim Solutions besprochen werden. - Las superficies antideslizantes adecuadas son las que cumplen con la clasificación C DIN51097, el uso de superficies con clasificación B debe ser discutido con los técnicos de Florim Solutions. - Для использования подходят антискользящие покрытия класса C по стандарту DIN51097. Использование покрытий класса B должно быть согласовано с техническими специалистами компании Florim Solutions.

ESTERNO VASCA R10 + R11 / Classe A+B + Classe A+B+C

OUTSIDE THE POOL - AUSSENBEREICH - EXTÉRIEUR DU BASSIN - REVESTIMIENTOS EXTERIORES DE PISCINAS - НАРУЖНАЯ ЧАСТЬ БАСЕЙНА

GRES FINE PORCELLANATO / FINE PORCELAIN STONEWARE / FEINSTEINZEUG / GRÈS CÉRAME FIN / GRES PORCELÁNICO FINO / ФАРФОРОВЫЙ КЕРАМОГРАНИТ



Per informazioni relative ai dati tecnici consultare i cataloghi di linea. For information related to technical details, please make reference to each range's dedicated catalogue.
 Pour toute information concernant les données techniques veuillez consulter les catalogues en ligne.
 Die technischen Infos koennen im On-Line Kat. eingesehen werden.
 Para obtener información relacionada con los detalles técnicos, referir al catálogo específico de cada gama.
 Для получения детальной технической информации см. соответствующий каталог каждой серии изделий.

COLLEZIONI UTILIZZABILI

NATURAL STONE OF CERIM

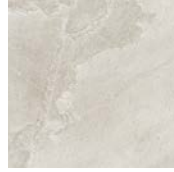

WHITE
10 mm R11+C Grip
20 mm R11+C Bocciardato



CREAM
10 mm R11+C Grip
20 mm R11+C Bocciardato



FOSSIL
10 mm R11+C Grip
20 mm R11+C Bocciardato

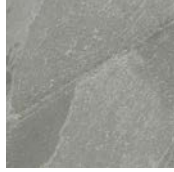

MINERAL
10 mm R11+C Grip
20 mm R11+C Bocciardato



COAL
10 mm R11+C Grip
20 mm R11+C Bocciardato

MATCH-UP OF CERIM

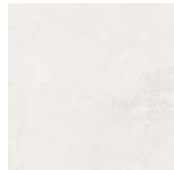

SUGAR
10 mm R11+B Grip
20 mm R11+C Grip



SUGAR MIX
10 mm R11+B Grip
20 mm R11+C Grip



COOKIE
10 mm R11+B Grip
20 mm R11+C Grip

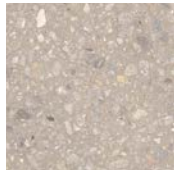

COOKIE MIX
10 mm R11+B Grip
20 mm R11+C Grip



EARL GREY
10 mm R11+B Grip
20 mm R11+C Grip

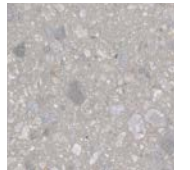

EARL GREY MIX
10 mm R11+B Grip
20 mm R11+C Grip

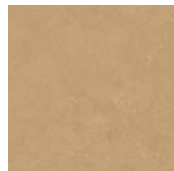

CINNAMON
10 mm R11+B Grip



COFFEE
10 mm R11+B Grip



COFFEE MIX
10 mm R11+B Grip



BLUEBERRY
10 mm R11+B Grip

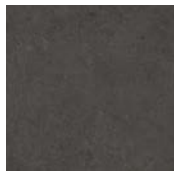

LIQUORICE
10 mm R11+B Grip

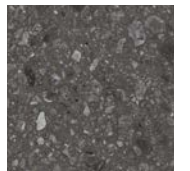

LIQUORICE MIX
10 mm R11+B Grip

ROCK SALT OF CERIM



WHITE GOLD
10 mm R11+B Bocciardato
20 mm R11+B Bocciardato



CELTIC GREY
10 mm R11+B Bocciardato
20 mm R11+B Bocciardato



DANISH SMOKE
10 mm R11+B Bocciardato
20 mm R11+B Bocciardato



MAUI GREEN
10 mm R11+B Bocciardato
20 mm R11+B Bocciardato



HAWAIIAN RED
10 mm R11+B Bocciardato
20 mm R11+B Bocciardato

TIMELESS OF CERIM

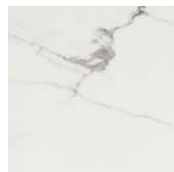

TIMELESS CALACATTA
10 mm R11+B Grip



TIMELESS AMANI GREY
10 mm R11+B Grip



TIMELESS CEPPO DI GRÈ
10 mm R11+B Grip



TIMELESS TRAVERTINO
10 mm R11+B Grip

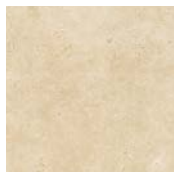

TIMELESS MARFIL
10 mm R11+B Grip



TIMELESS BLACK DEEP
10 mm R11+B Grip

Le superfici antiscivolo idonee sono quelle di classe C DIN51097, l'uso di superfici con classificazione B deve essere condiviso, con i tecnici di Florim Solutions. - The suitable anti slip surfaces are those compliant with class C DIN51097, the use of surfaces with a B classification must be discussed with Florim Solutions' technicians. - Les surfaces antidérapantes appropriées sont celles de classe C DIN51097, l'utilisation de surfaces avec classement B doivent être vue en concertation avec les techniciens de FLORIM SOLUTIONS. - Die geeigneten rutschfesten Oberflächen sind die, die mit Klasse C gemäß DIN51097 ausgestattet sind. Die Nutzung der Oberflächen mit Klassifizierung B muss mit dem technischen Fachpersonal von Florim Solutions besprochen werden. - Las superficies antideslizantes adecuadas son las que cumplen con la clasificación C DIN51097, el uso de superficies con clasificación B debe ser discutido con los técnicos de Florim Solutions. - Для использования подходят антискользящие покрытия класса C по стандарту DIN51097. Использование покрытий класса B должно быть согласовано с техническими специалистами компании Florim Solutions.

ESTERNO VASCA R10 + R11 / Classe A+B + Classe A+B+C

OUTSIDE THE POOL - AUSSENBEREICH - EXTÉRIEUR DU BASSIN - REVESTIMIENTOS EXTERIORES DE PISCINAS - НАРУЖНАЯ ЧАСТЬ БАССЕЙНА

GRES FINE PORCELLANATO / FINE PORCELAIN STONWARE / FEINSTEINZEUG / GRÈS CÉRAME FIN / GRES PORCELÁNICO FINO / ФАРФОРОВЫЙ КЕРАМОГРАНИТ



Per informazioni relative ai dati tecnici consultare i cataloghi di linea.
 For information related to technical details, please make reference to each range's dedicated catalogue.
 Pour toute information concernant les données techniques veuillez consulter les catalogues en ligne.
 Die Technischen Infos koennen im On-Line Kat. eingesehen werden.
 Para obtener información relacionada con los detalles técnicos, referir al catálogo específico de cada gama.
 Для получения детальной технической информации см. соответствующий каталог каждой серии изделий.

COLLEZIONI UTILIZZABILI

ardoise									
		BLANC # 10 mm R11+B Grip	IVOIRE # 10 mm R11+B Grip	ECRU # 10 mm R11+B Grip	GRIS # 10 mm R11+B Grip	PLOMBE # 10 mm R11+B Grip	NOIR # 10 mm R11+B Grip		
	atmosphères de rex								
			HARMONIE # 10 mm R11+B Structuré	AURORE # 10 mm R11+B Structuré	DÉSIR # 10 mm R11+B Structuré	CHARME # 10 mm R11+B Structuré	MYSTÈRE # 10 mm R11+B Structuré		
			LUMIÈRE # 20 mm R11+B Structuré	OMBRE # 20 mm R11+B Structuré					
la roche de rex									
		LA ROCHE BLANC # 10/20 mm R11+B Structured	LA ROCHE ECRU # 10/20 mm R11+B Structured	LA ROCHE GREY # 10/20 mm R11+B Structured	LA ROCHE MUD # 10/20 mm R11+B Structured				
	matières de rex								
			MATIÈRES SABLE # 10/20 mm R11+C Structured # 6 mm R10+B R+PTV	MATIÈRES NUAGE # 10/20 mm R11+C Structured # 6 mm R10+B R+PTV	MATIÈRES GRIS # 10/20 mm R11+C Structured # 6 mm R10+B R+PTV	MATIÈRES MOU # 10/20 mm R11+C Structured # 6 mm R10+B R+PTV	MATIÈRES BRUN # 10 mm R11+C Structured	MATIÈRES BARRIQUE # 10 mm R11+C Structured	
planches de rex									
			AMANDE # 10 mm R11+B Structured	MIEL # 10 mm R11+B Structured	NOISETTE # 10 mm R11+B Structured	PERLE # 10 mm R11+B Structured	CHOCO # 10 mm R11+B Structured		
		selection oak							
				WHITE OAK # 10 mm R11+B Structured	CREAM OAK # 10 mm R11+B Structured	AMBER OAK # 10 mm R11+B Structured # 20 mm R11+B Structured	BROWN OAK # 10 mm R11+B Structured	GRAY OAK # 10 mm R11+B Structured # 20 mm R11+B Structured	

ESTERNO VASCA outdoor # 2 CM

OUTSIDE THE POOL - AUSSENBEREICH - EXTÉRIEUR DU BASSIN - REVESTIMIENTOS EXTERIORES DE PISCINAS - НАРУЖНАЯ ЧАСТЬ БАСЕЙНА

Vantaggi tecnici • Technical advantages • Avantages techniques
Technische Vorteile • Ventajas técnicas • Технические преимущества



- Lastra monolitica compatta di spessore 2 cm squadrata e rettificata
- Compact monolithic slab 2 cm thick squared and rectified
- Dalle monolithique compacte de 2 cm d'épaisseur, équaree et rectifiée
- Kompakte monolithische Platte, 2 cm dick, rechteckig und scharfkantig geschliffen
- Losa monolítica compacta de 2 cm de espesor, escuadrada y rectificada.
- Монолитная плотная плита толщиной 2 см, с обрезанными и выровненными кромками

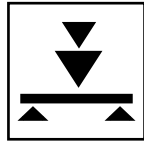

- INGELIVO
- FROST RESISTANT
- INGÉLIF
- FROSTBESTÄNDIG
- RESISTENTE A LA HELADA
- МОРОЗОСТОЙКАЯ

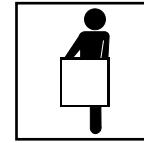

- ELEVATA RESISTENZA AI CARICHI STATICI
- HIGH STATIC LOAD RESISTANCE
- RÉSISTANCE ÉLEVÉE AUX CHARGES STATIQUES
- HOHE STATISCHE BELASTBARKEIT
- ELEVADA RESISTENCIA A LAS CARGAS ESTÁTICAS
- ВЫДЕРЖИВАЕТ БОЛЬШИЕ СТАТИЧЕСКИЕ НАГРУЗКИ



- FACILE DA POSARE
- EASY TO INSTALL
- FACILE À POSER
- VERLEGELEICHT
- FÁCIL DE COLOCAR
- ЛЕГКО УКЛАДЫВАЕТСЯ



- ANTISCIVOLO R11
- ANTI SLIP R11
- ANTIDÉRAPANT R11
- RUTSCHFEST R11
- ANTIDESLIZANTE R11
- НЕКОЛЬЗКАЯ - R11

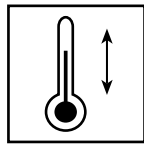

- RESISTENTE AGLI SBALZI TERMICI
- THERMAL SHOCK RESISTANT
- RÉSISTANT AUX ÉCARTS THERMIQUES
- TEMPERATURWECHSELBESTÄNDIG
- RESISTENTE A LAS OSCILACIONES TÉRMICAS
- СТОЙКАЯ К ТЕПЛОВЫМ ПЕРЕПАДАМ

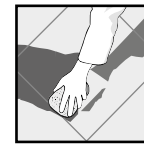

- FACILE DA PULIRE
- EASY TO CLEAN
- FACILE À NETTOYER
- REINIGUNGSLEICHT
- FÁCIL DE LIMPIAR
- ЛЕГКО ЧИСТИТСЯ

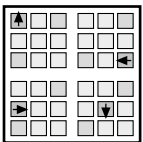

- RIMOVIBILE E RIUTILIZZABILE
- REMOVABLE AND REUSABLE
- DÉMONTABLE ET RÉUTILISABLE
- ENTFERNBAR UND WIEDERVERWENDBAR
- DESMONTABLE Y REUTILIZABLE
- МОЖЕТ СНИМАТЬСЯ И ПОВТОРНО ИСПОЛЬЗОВАТЬСЯ

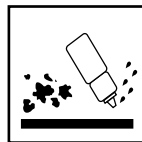

- INATTACCABILE DA AGENTI CHIMICI E MUFFE
- IMPERVIOUS TO ATTACK BY CHEMICALS OR MOULD
- RÉSISTANT AUX AGENTS CHIMIQUES ET AUX MOISSISURES
- UNANGREIFBAR DURCH CHEMISCHE STOFFE UND SCHIMMEL
- RESISTENTE A LOS AGENTES QUÍMICOS Y A LOS MOHOS
- НЕ ПОДВЕРГАЕТСЯ ВОЗДЕЙСТВИЮ ХИМИЧЕСКИХ ВЕЩЕСТВ И ПЛЕСЕНИ

Applicazioni • Applications • Applications • Verlegung • Aplicaciones • Применения

- Posa diretta su erba
- Direct installation on grass
- Pose direct sur de l'herbe
- Verlegung direkt auf Rasen
- Colocación directa sobre hierba
- Прямая укладка на траву

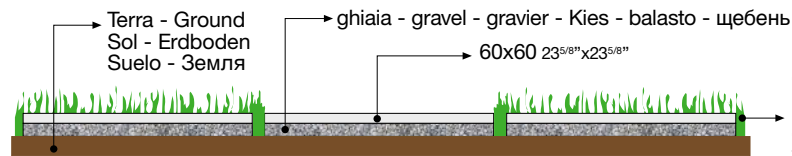

Cod. **825270**
manto erboso / grass
manteau herbeux
Grasmatel / césped
trava

- Posa diretta su ghiaia
- Direct installation over gravel
- Pose direct sur du gravier
- Verlegung direkt auf Kies
- Colocación directa sobre grava
- Прямая укладка на гальку

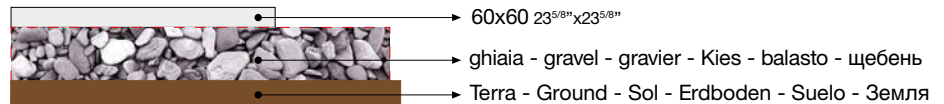

- Posa su massetto cementizio
- Installation on sand-cement screed
- Pose sur chape ciment
- Verlegung auf Zement-Unterbetonblock
- Colocación sobre contrapiso de hormigón
- Укладка на цементную стяжку

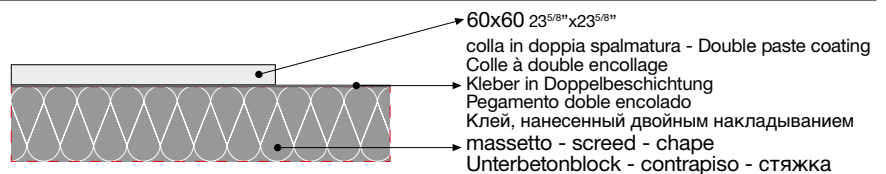

- Posa su piedini fissi o regolabili (*)
- Installation on fixed or adjustable feet (*)
- Pose sur pieds fixes ou réglables (*)
- Verlegung auf feststehende oder regulierbare Füße (*)
- Colocación sobre pies fijos o regulables (*)
- Укладка на фиксированных или регулируемых ножках (*)

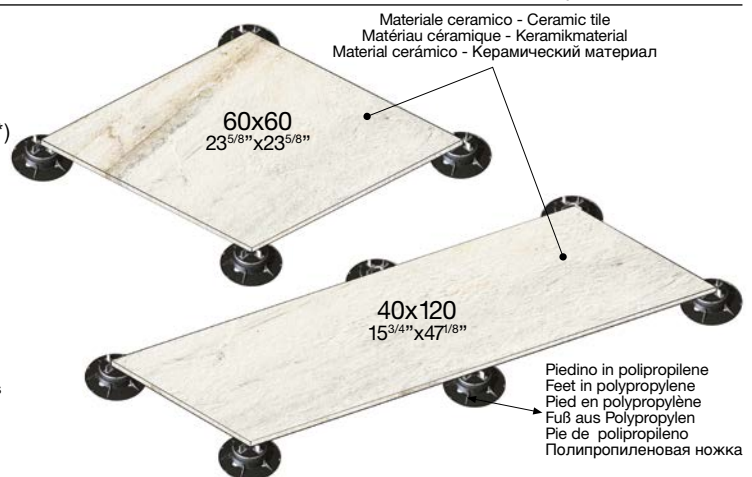

N.B. Le lastre ceramiche sono sottoposte a un trattamento di compattazione termica che assicura resistenza e durata nel tempo. Il bassissimo assorbimento d'acqua rende perciò il materiale ingelivo. Ciò può comportare ristagni d'acqua superficiali anche per materiale installato a regola d'arte. / Ceramic tiles undergo a compacting thermal treatment that ensures resistance and durability. The low level of water absorption makes the slabs frost resistant. This could result in superficial water stagnations even if materials are installed in a workmanlike manner. / Les carreaux de céramique subissent un traitement thermique de compactage qui assure résistance et durabilité. Le bas niveau d'absorption d'eau rend les dalles résistant au gel. Il pourrait en résulter des stagnations d'eau superficielles, même si les dalles ont été installées dans les règles de l'art. / Die Keramikplatten werden einer thermischen Verdichtung unterzogen, welche die Widerstandsfähigkeit und Langlebigkeit sichert. Die extrem niedrige Wasseraufnahme macht das Material frostsicher. Die hohe Materialdichte kann, auch bei einer perfekten Verlegung, eine längere Abtrocknungszeit von angestaumtem Wasser zur Folge haben. / Las baldosas cerámicas se someten a un tratamiento de compactación térmica que asegura resistencia y durabilidad. La baja absorción de agua hace que las baldosas resistan al hielo. Esto podría resultar en estancamientos superficiales de agua, incluso si los materiales están instalados según las reglas del arte. / Керамическая плитка подвергается термическому уплотнению, что обеспечивает ей прочность и износостойкость. ЗБ счёт очень низкого вбсопглщения онбц не промерзбцет, при этом бббце при рббцвильной уклббцске возможны збцтои вобсы нбц поверхности плитки.

(*) Per le specifiche di utilizzo di questo sistema vedi il sito www.floorgres.it / For specifications of use about this system please visit www.floorgres.it / Pour les spécifications d'utilisation du système visitez le site www.floorgres.it / Die Gebrauchsanweisung dieses Systems finden Sie auf der Webseite www.floorgres.it / Para las especificaciones de utilización de este sistema visitar el sitio www.floorgres.it / Рекомендации по использованию этой системы приводятся на сайте www.floorgres.it

ESTERNO VASCA outdoor # 2 CM

OUTSIDE THE POOL - AUSSENBEREICH - EXTÉRIEUR DU BASSIN - REVESTIMIENTOS EXTERIORES DE PISCINAS - НАРУЖНАЯ ЧАСТЬ БАСЕЙНА

PEZZI SPECIALI OUTDOOR # 2 CM

Gradino toro

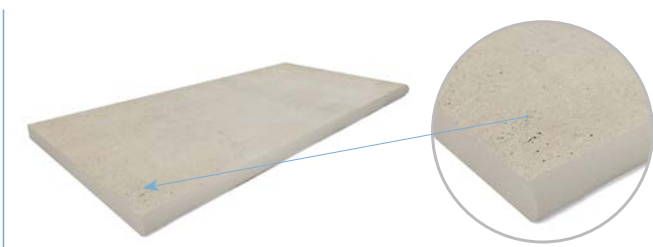

Gradino toro

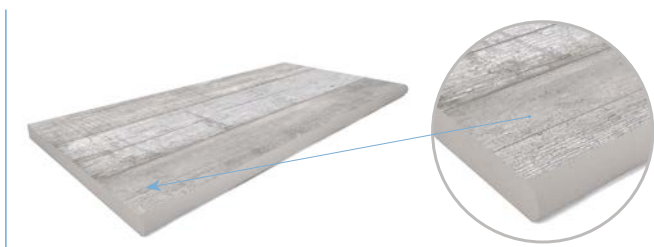

Gradino toro con gocciolatoio

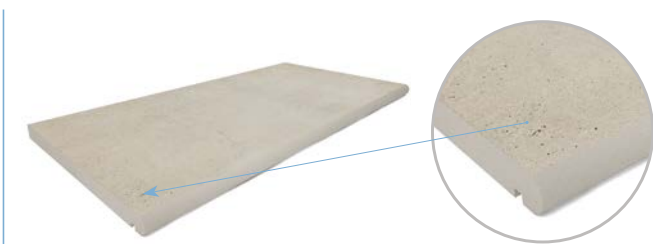

Gradino toro con gocciolatoio

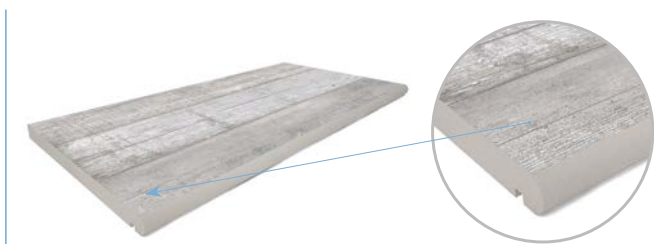

Gradino doppio toro

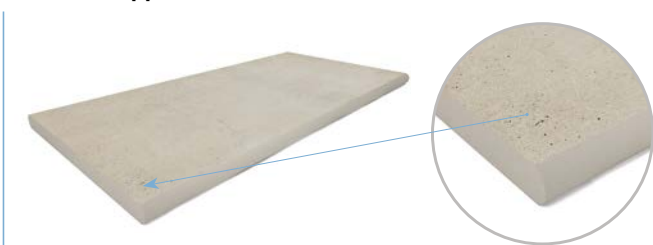

Gradino doppio toro

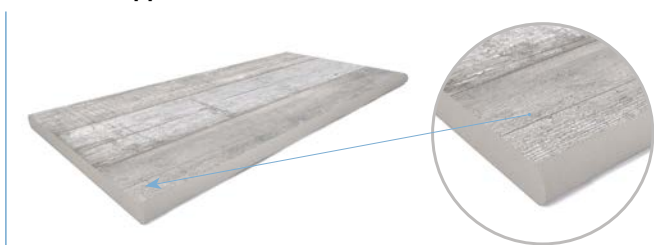

Gradino doppio toro con gocciolatoio

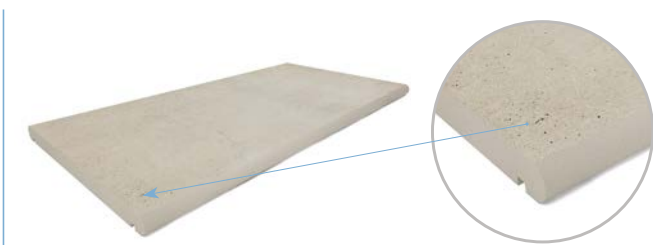

Gradino doppio toro con gocciolatoio

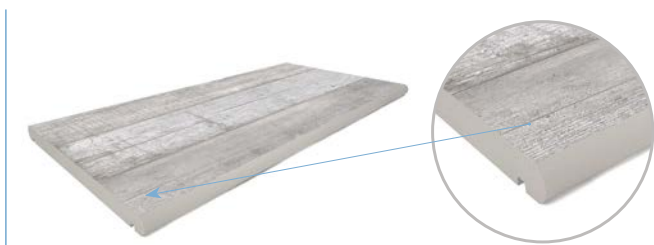

Pezzo speciale	Formato	Prezzo	Floor Gres	Rex	Cerim	CDC/Casamood
Gradino toro	30x60x2 11¼"x23⅝"x¾"	▲ FL-06400	753646	759176	759146	759177
Gradino toro con gocciolatoio		▲ FL-09100	753649	759181	759147	759182
Gradino toro	40x80x2 15¾"x31½"x¾"	▲ FL-11300	-	-	753647	-
Gradino toro con gocciolatoio		▲ FL-15600	-	-	753650	-
Gradino toro	40x120x2 15¾"x47¼"x¾"	▲ FL-20400	753648	759179	-	759180
Gradino toro con gocciolatoio		▲ FL-29000	753651	759184	-	759185
Gradino doppio toro	30x60x2 11¼"x23⅝"x¾"	▲ FL-11300	753652	759186	759148	759187
Gradino doppio toro con gocciolatoio		▲ FL-15600	753655	759190	759149	759191
Gradino doppio toro	40x80x2 15¾"x31½"x¾"	▲ FL-19400	-	-	753653	-
Gradino doppio toro con gocciolatoio		▲ FL-15600	-	-	753656	-
Gradino doppio toro	40x120x2 15¾"x47¼"x¾"	▲ FL-36500	753654	759188	-	759189
Gradino doppio toro con gocciolatoio		▲ FL-29000	753657	759192	-	759193

ESTERNO VASCA outdoor # 2 CM

Swimming Pools

OUTSIDE THE POOL - AUSSENBEREICH - EXTÉRIEUR DU BASSIN - REVESTIMIENTOS EXTERIORES DE PISCINAS - НАРУЖНАЯ ЧАСТЬ БАСЕЙНА

PEZZI SPECIALI OUTDOOR # 2 CM

Elemento ad Elle Angolo SX

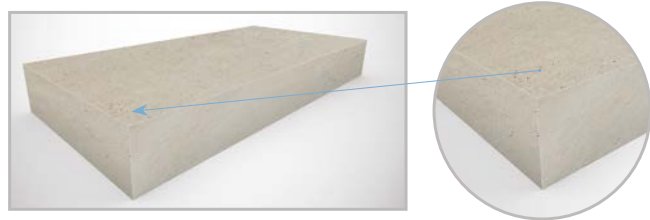

Elemento ad Elle Angolo SX

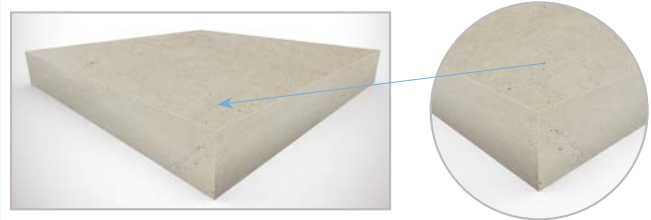

Elemento ad Elle

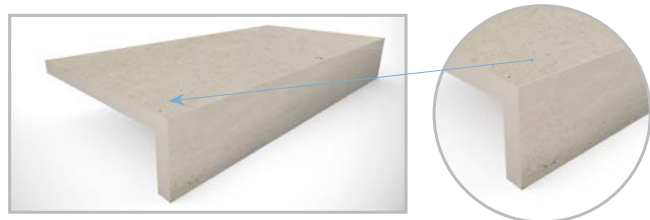

Elemento ad Elle

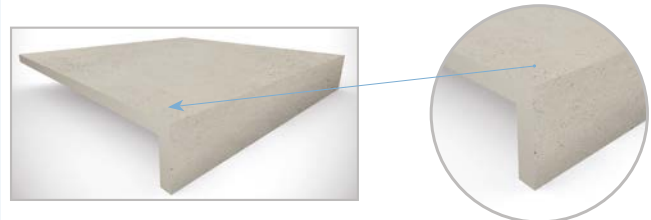

Elemento ad Elle Angolo DX

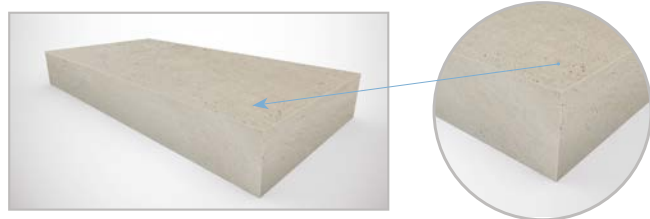

Elemento ad Elle Angolo DX

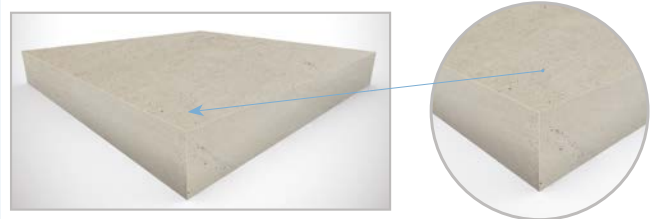

Pezzo speciale	Formato	Prezzo	Floor Gres	Rex	Cerim	CDC/Casamood
Elemento ad Elle Angolo SX	30x60x8 11 $\frac{1}{2}$ "x23 $\frac{5}{8}$ "x3 $\frac{1}{2}$ "	▲ FL-14500	753852	759203	759152	759204
Elemento ad Elle		▲ FL-09300	753850	759196	759150	759197
Elemento ad Elle Angolo DX		▲ FL-14500	753851	759201	759151	759202
Elemento ad Elle Angolo SX	60x60x8 23 $\frac{5}{8}$ "x23 $\frac{5}{8}$ "x3 $\frac{1}{2}$ "	▲ FL-19900	753855	759209	759155	759210
Elemento ad Elle		▲ FL-14000	753853	759205	759153	759206
Elemento ad Elle Angolo DX		▲ FL-19900	753854	759207	759154	759208
Elemento ad Elle Angolo SX	40x80x8 15 $\frac{3}{4}$ "x31 $\frac{1}{2}$ "x3 $\frac{1}{2}$ "	▲ FL-19900	-	-	753858	-
Elemento ad Elle		▲ FL-14500	-	-	753856	-
Elemento ad Elle Angolo DX		▲ FL-19900	-	-	753857	-
Elemento ad Elle Angolo SX	40x120x8 15 $\frac{3}{4}$ "x47 $\frac{1}{4}$ "x3 $\frac{1}{2}$ "	▲ FL-29000	753861	759214	-	759284
Elemento ad Elle		▲ FL-19900	753859	759211	-	759286
Elemento ad Elle Angolo DX		▲ FL-29000	753860	759212	-	759287

Pezzi speciali e fondo possono differire in termini di tonalità, il bordo può presentare stratificazioni di tonalità diverse. / Special pieces and field tiles may come in different shades, the slab's edge may show layers of differing hues. / Il peut y avoir des différences de tonalités entre les pièces spéciales et le fond, le bord pourrait présenter des stratifications de tonalités différentes. / Die Formteile können farblich von der Grundplatte abweichen, ihre Kanten können Schichtungen in unterschiedlichen Farbtönen aufweisen. / Piezas especiales y bases pueden diferir en términos de tonalidad, el borde puede presentar estratificaciones de diferente tonalidad. Специальные элементы и фоновый материал могут отличаться по тону, край может иметь несколько слоев оттенков.

ESTERNO VASCA outdoor # 2 CM

OUTSIDE THE POOL - AUSSENBEREICH - EXTÉRIEUR DU BASSIN - REVESTIMIENTOS EXTERIORES DE PISCINAS - НАРУЖНАЯ ЧАСТЬ БАСЕЙНА

PEZZI SPECIALI OUTDOOR # 2 CM

Elemento ad Elle Angolo A SX



Elemento ad Elle Angolo B SX

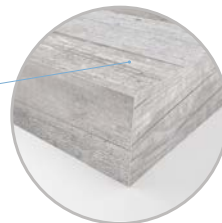

Elemento ad Elle A

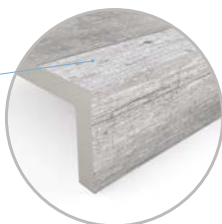

Elemento ad Elle B

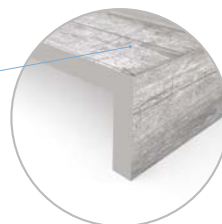

Elemento ad Elle Angolo A DX



Elemento ad Elle Angolo B DX

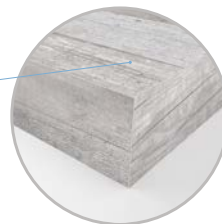

esempio di posa elemento elle A + angolo A SX
40x120x8 15¾"x47¼"x3½" - 30x60x8 11⅝"x23⅝"x3½"

esempio di posa elemento elle B + angolo B SX
40x120x8 15¾"x47¼"x3½" - 30x60x8 11⅝"x23⅝"x3½"

Pezzo speciale	Formato	Prezzo	Floor Gres	Rex	Cerim	CDC/Casamood
Elemento ad Elle Angolo A SX	30x60x8 11⅝"x23⅝"x3½"	▲ FL-14500	-	-	753661	759220
Elemento ad Elle A		▲ FL-09300	-	-	753658	759217
Elemento ad Elle Angolo A DX		▲ FL-14500	-	-	753660	759160
Elemento ad Elle Angolo B SX	30x60x8 11⅝"x23⅝"x3½"	▲ FL-14500	-	-	753843	759194
Elemento ad Elle B		▲ FL-09300	-	-	753659	759218
Elemento ad Elle Angolo B DX		▲ FL-14500	-	-	753842	759219
Elemento ad Elle Angolo A SX	40x80x8 15¾"x31½"x3½"	▲ FL-19900	-	-	753669	-
Elemento ad Elle A		▲ FL-12400	-	-	753666	-
Elemento ad Elle Angolo A DX		▲ FL-19900	-	-	753668	-
Elemento ad Elle Angolo B SX	40x80x8 15¾"x31½"x3½"	▲ FL-19900	-	-	753847	-
Elemento ad Elle B		▲ FL-12400	-	-	753667	-
Elemento ad Elle Angolo B DX		▲ FL-19900	-	-	753846	-
Elemento ad Elle Angolo A SX	40x120x8 15¾"x47¼"x3½"	▲ FL-29000	-	753673	-	759183
Elemento ad Elle A		▲ FL-19900	-	753670	-	759165
Elemento ad Elle Angolo A DX		▲ FL-29000	-	753672	-	759178
Elemento ad Elle Angolo B SX	40x120x8 15¾"x47¼"x3½"	▲ FL-29000	-	753849	-	759200
Elemento ad Elle B		▲ FL-19900	-	753671	-	759213
Elemento ad Elle Angolo B DX		▲ FL-29000	-	753848	-	759199

ESTERNO VASCA outdoor # 2 CM

Swimming Pools

OUTSIDE THE POOL - AUSSENBEREICH - EXTÉRIEUR DU BASSIN - REVESTIMIENTOS EXTERIORES DE PISCINAS - НАРУЖНАЯ ЧАСТЬ БАСЕЙНА

PEZZI SPECIALI OUTDOOR # 2 CM

Elemento ad Elle Angolo A SX

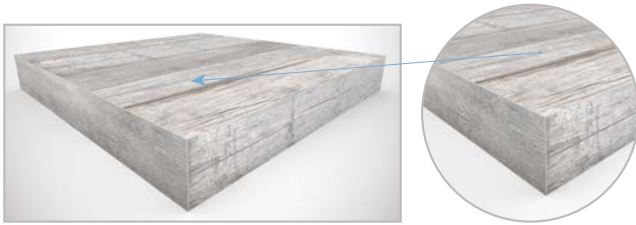

Elemento ad Elle Angolo B SX

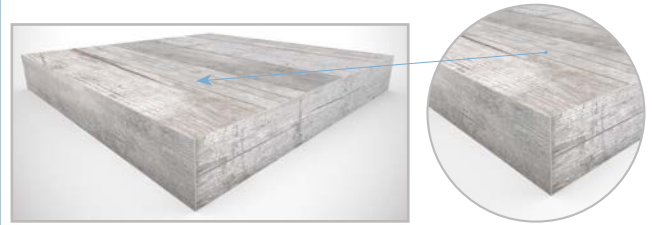

Elemento ad Elle A

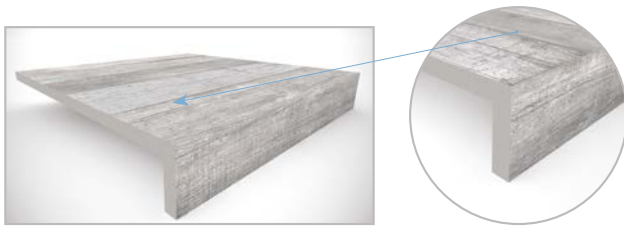

Elemento ad Elle B

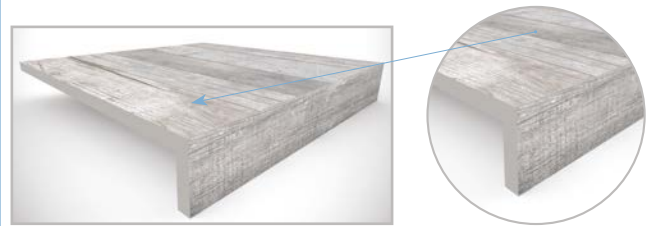

Elemento ad Elle Angolo A DX

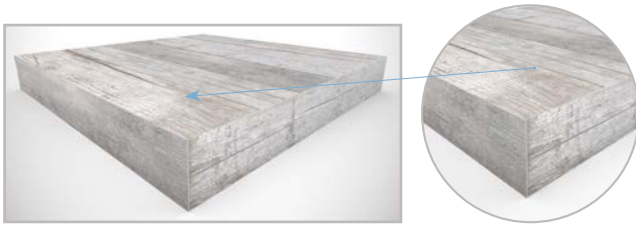

Elemento ad Elle Angolo B DX

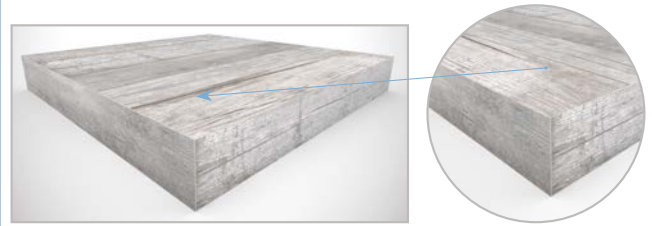

esempio di posa elemento elle A + angolo A SX
60x60x8 23 $\frac{5}{8}$ "x23 $\frac{5}{8}$ "x3 $\frac{1}{2}$ "

esempio di posa elemento elle B + angolo B SX
60x60x8 23 $\frac{5}{8}$ "x23 $\frac{5}{8}$ "x3 $\frac{1}{2}$ "

Pezzo speciale	Formato	Prezzo	Floor Gres	Rex	Cerim	CDC Casamood
Elemento ad Elle Angolo A SX	60x60x8 23 $\frac{5}{8}$ "x23 $\frac{5}{8}$ "x3 $\frac{1}{2}$ "	▲ FL-19900	-	-	753665	759164
Elemento ad Elle A		▲ FL-14000	-	-	753662	759161
Elemento ad Elle Angolo A DX		▲ FL-19900	-	-	753664	759163
Elemento ad Elle Angolo B SX	60x60x8 23 $\frac{5}{8}$ "x23 $\frac{5}{8}$ "x3 $\frac{1}{2}$ "	▲ FL-19900	-	-	753845	759198
Elemento ad Elle B		▲ FL-14000	-	-	753663	759162
Elemento ad Elle Angolo B DX		▲ FL-19900	-	-	753844	759195

Pezzi speciali e fondo possono differire in termini di tonalità, il bordo può presentare stratificazioni di tonalità diverse. / Special pieces and field tiles may come in different shades, the slab's edge may show layers of differing hues. / Il peut y avoir des différences de tonalités entre les pièces spéciales et le fond, le bord pourrait présenter des stratifications de tonalités différentes. / Die Formteile können farblich von der Grundplatte abweichen, ihre Kanten können Schichtungen in unterschiedlichen Farbtönen aufweisen. / Piezas especiales y bases pueden diferir en términos de tonalidad, el borde puede presentar estratificaciones de diferente tonalidad. Специальные элементы и фоновый материал могут отличаться по тону, край может иметь несколько слоев оттенков.

ESTERNO VASCA - OUTSIDE THE POOL



Hotel Conrad - Istanbul (Turkey)

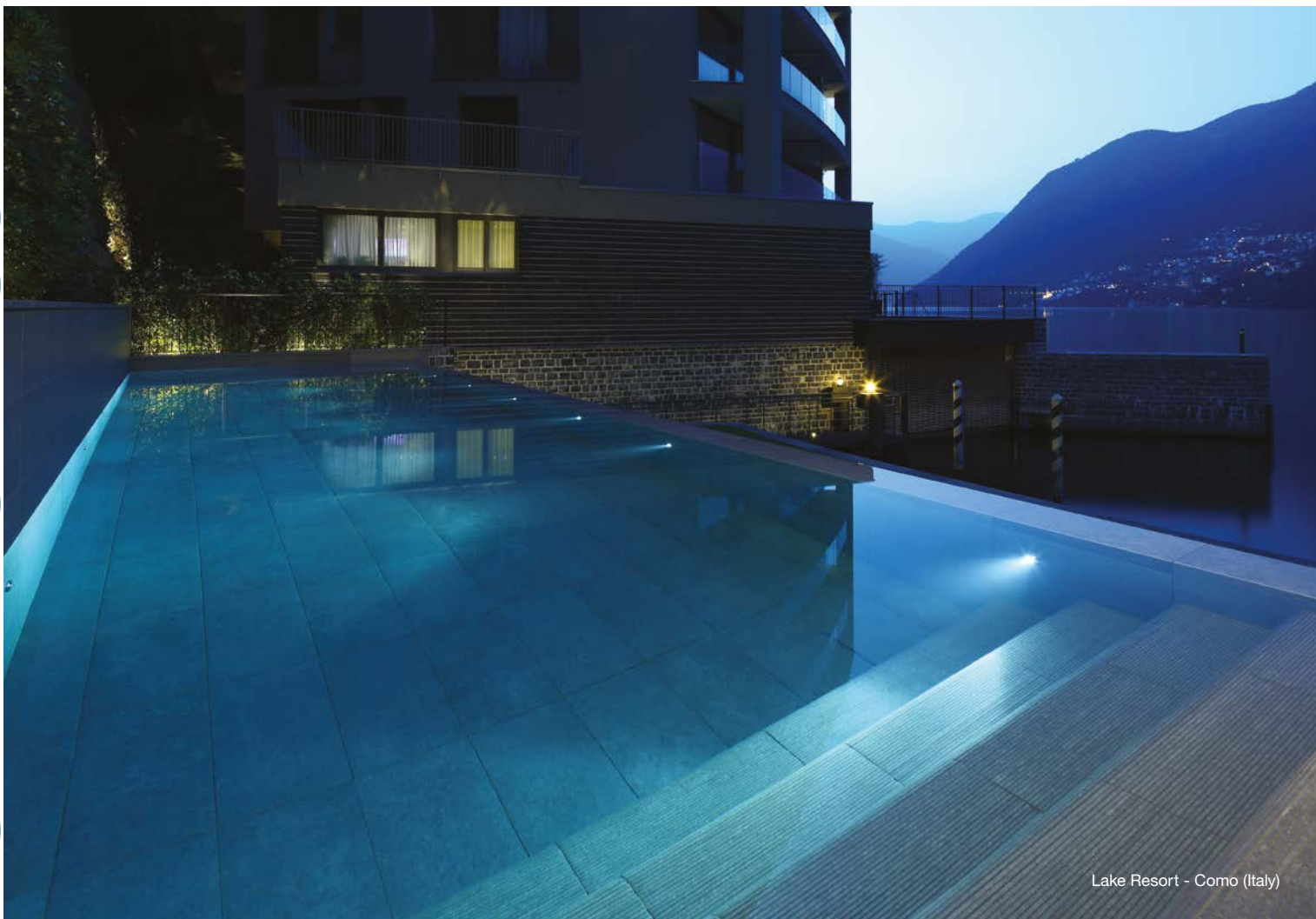

Lake Resort - Como (Italy)



BORDI VASCA - GRES FINE PORCELLANATO

WAVE/SPECIAL PIECES



30,5x60 12"x23½" / 40,5x80 16"x31½"



30,5x30,5 12"x12" / 40,5x40,5 16"x16"



30,5x60x60 12"x23½"x23½" / 40,5x80x80 16"x31½"x31½"

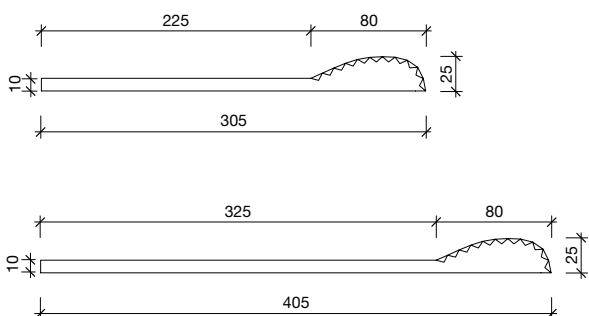

IMBALLI - Packaging - Emballage Verpackungen - Emballaje - Упаковка



	PC	MQ	KG
Wave Lineare 30,5x60 12"x23½"	2	-	4,50
Wave Lineare 40,5x80 16"x31½"	2	-	7,70
Wave Angolo AE 30,5x30,5 12"x12"	1	-	2,40
Wave Angolo AE 40,5x40,5 16"x16"	1	-	4,00
Wave Angolo AI 45° 30,5x60x60 12"x23½"x23½"	1	-	6,50
Wave Angolo AI 45° 40,5x80x80 16"x31½"x31½"	1	-	11,50

Pezzo speciale	Formato	Prezzo	Floor Gres	Rex	Cerim	CDC/Casamood
	WAVE LINEARE 30,5x60 12"x23½"	▲ FL-13400	762862	-	762866	771428
	WAVE LINEARE 40,5x80 16"x31½"	▲ FL-21000	769298	762863	-	762864
	WAVE ANGOLO AE 30,5x30,5 12"x12"	▲ FL-19400	762872	-	762876	771429
	WAVE ANGOLO AE 40,5x40,5 16"x16"	▲ FL-27900	769302	762873	-	762874
	WAVE ANGOLO AI 45° 30,5x60x60 12"x23½"x23½"	▲ FL-29000	762867	-	762871	771432
	WAVE ANGOLO AI 45° 40,5x80x80 16"x31½"x31½"	▲ FL-44100	769303	762868	-	762869

BORDO PER PISCINA "WAVE"

Rivoluzionario pezzo speciale che, attraverso l'accostamento di una serie di listelli opportunamente conformati su un lato del pezzo, rende ottimale la trascinabilità, il contenimento dell'acqua, nonché l'appiglio manuale. La flessibilità progettuale di questo pezzo consente di realizzare bordi con diversi materiali Florim selezionati tra le serie che presentano le più elevate proprietà antiscivolo a piedi nudi (classe A+B+C, rif. norma DIN 51097).

"WAVE" SWIMMING POOL EDGE

Revolutionary border tile that, by placing together a set of suitably shaped strips on one side of the tile, makes an efficient overflow, containing the water and also offering a hand-grip. The flexibility of the design of this tile enables edges to be created with different Florim materials selected from the ranges that have the highest barefoot slip-resistance ratings (Class A+B+C, according to DIN 51097 standard).

BORD POUR PISCINE « WAVE »

Pièce spéciale révolutionnaire qui, grâce à la juxtaposition d'une série de listels dûment disposés sur un côté de la pièce, optimise le débordement, le confinement de l'eau, ainsi que le point d'accroche avec les mains. La flexibilité de conception de cette pièce permet de réaliser des bords avec différents matériaux Florim sélectionnés parmi les séries dotées des plus hautes propriétés antidérapantes pieds nus (classe A+B+C, réf. norme DIN 51097).

BECKENRANDSTEIN "WAVE"

Ein revolutionäres Spezialteil, das durch das Aneinandersetzen einer Reihe von Leisten, die an einer Seite des Spezialteils zweckmäßig geformt sind, eine ausgezeichnete Überflutung, Wassereindämmung und Griffkante bietet. Die flexible Projektanpassung dieses Spezialteils erlaubt die Gestaltung von Beckenrändern mit verschiedenen Florim-Materialien, ausgewählt unter den Produktserien mit der höchsten Barfuß-Rutschfestigkeit (Klasse A+B+C, Bezugsnorm DIN 51097).

BORDE PARA PISCINA «WAVE»

Pieza especial revolucionaria que se remata por un lado con una serie de listones de forma especial, para ofrecer un desbordamiento y retención del agua óptimos, así como un excelente asidero manual. La flexibilidad de diseño de esta pieza permite realizar bordes con varios materiales de Florim, seleccionados entre las series que presentan las más altas propiedades antideslizantes con pies descalzos (clase A+B+C, ref. norma DIN 51097).

БОРТ ДЛЯ БАССЕЙНА "WAVE"

Революционно новое специальное изделие, которое благодаря совмещению по одной стороне изделия ряда реек особой формы, обеспечивает оптимальный перелив, удержание воды, а также захват для рук. Дизайнерская универсальность этого изделия позволяет выполнять борты из разнообразных материалов Florim, выбираемых из тех серий, которые обладают самыми высокими характеристиками нескользкости для босых ног (класс A+B+C, стандарт DIN 51097).

BORDI VASCA

SWIMMING POOL EDGES - BORDS DE PISCINE
BECKENRAND - BORDES DE LA TINA - КРАЯ БАСЕЙНА

GRES FINE PORCELLANATO FINE PORCELAIN STONEWARE / FEINSTEINZEUG / GRÈS CÉRAME FIN
GRES PORCELÁNICO FINO / ФАРФОРОВЫЙ КЕРАМОГРАНИТ

WAVE ABANO

WAVE/ BORDI

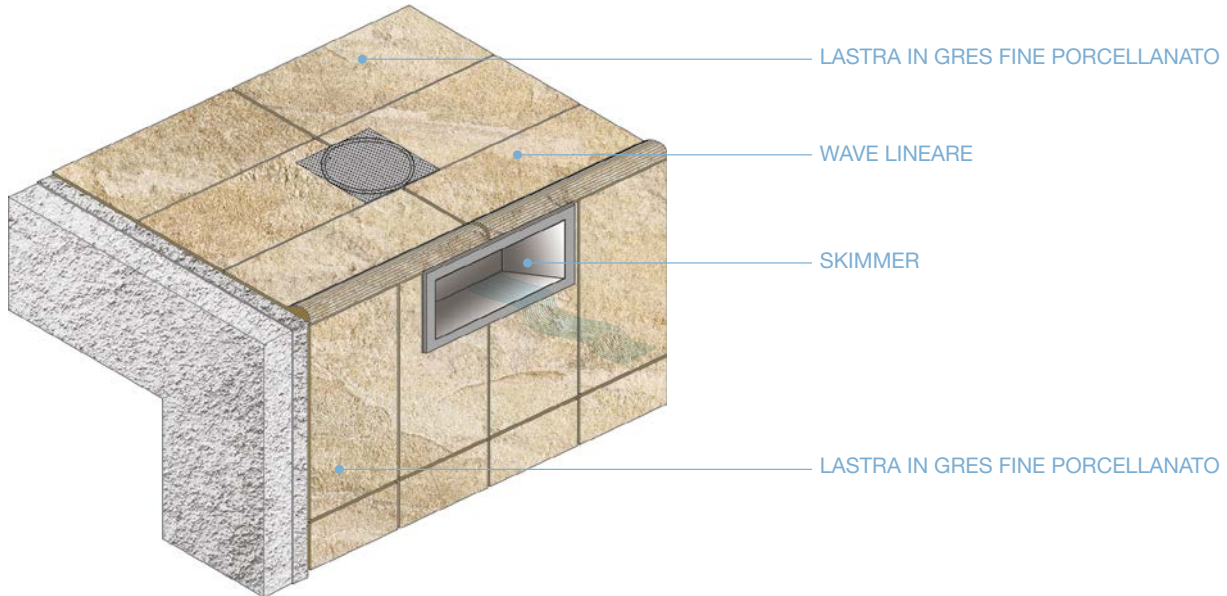

WAVE ELBA

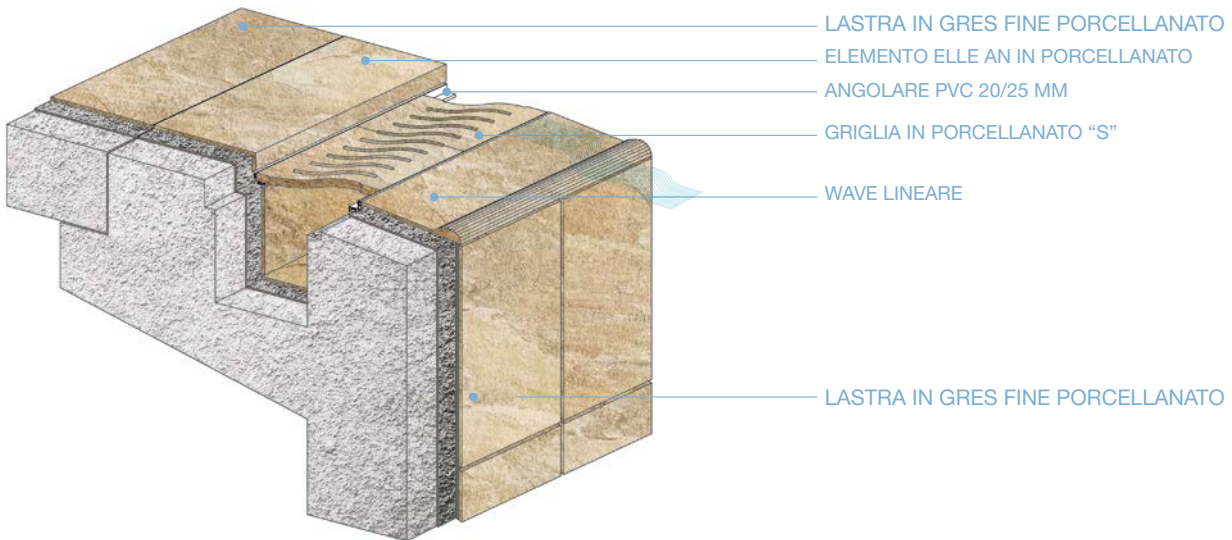

WAVE LINEARE
30,5x60 12"x23 ⁵ / ₈ "

GRIGLIA IN PORCELLANATO (*)
26x30x2 10 ¹ / ₄ "x11 ³ / ₄ "x3/4"
GRIGLIA "S" 735892 ▲ FL-13400

ANGOLARE PVC 20/25 MM
BIANCO GHIACCIO 20 MM
741818 ◆ FL-01200

(*) Griglia in Porcellanato, realizzabile in diversi formati e con diversi materiali. Di volta in volta con la Divisione FLORIM SOLUTIONS, saranno stabiliti dettagli tecnici, prezzi e tempi di consegna. (tipologie Pag. 31-32) - (*) Grille in porcelain stoneware, can be created in various sizes and with various materials. The technical details, prices, and delivery terms will be established on a case by case basis with the FLORIM SOLUTIONS Division. (types Pag. 31-32) - (*) Grille en Porcelainé, réalisable dans divers formats et avec divers matériaux. Les détails techniques, les prix et les délais de livraison seront établis au fur et à mesure avec la division «FLORIM SOLUTIONS». (typologies Pag. 31-32) - (*) Abdeckrost aus Feinsteinzeug, in verschiedenen Formaten und mit verschiedenen Materialien herstellbar. Technische Einzelheiten, Preise und Lieferzeiten werden von Mal zu Mal in Absprache mit der Abteilung FLORIM SOLUTIONS festgelegt. (typologien Pag. 31-32) - (*) Rejilla de porcelánico, realizable en diferentes formatos y con distintos materiales. En cada ocasión los detalles técnicos, precios y tiempos de entrega serán fijados con la División FLORIM SOLUTIONS. (tipologías Pag. 31-32) - (*) Эмалированная сетка, выполняемая в разных форматах и из разных материалов. Каждый раз с подразделением компании «FLORIM SOLUTIONS» будут согласовываться технические детали, цены и сроки поставки. (Типы Pag. 31-32)

OCEAN/SPECIAL PIECES



OCEAN LINEARE

33x60 13"x23½" / 33x80 13"x31½"



OCEAN ANGOLO AE

30,5x30,5 12"x12"



OCEAN ANGOLO AI 45°

33x60x60 13"x23½"x23½"/33x80x80 13"x31½"x31½"

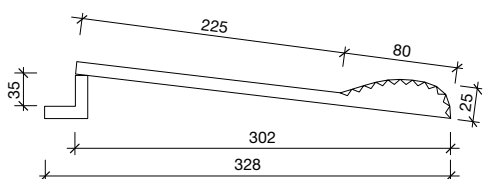

IMBALLI - Packaging - Emballage Verpackungen - Emballaje - Упаковка

	PC	MQ	KG
Ocean Lineare 33x60 13"x23½"	2	-	5,20
Ocean Lineare 33x80 13"x31½"	2	-	7,00
Ocean Angolo AE 30,5x30,5 12"x12"	1	-	2,40
Ocean Angolo AE 30,5x30,5 12"x12"	1	-	4,00
Ocean Angolo AI 45° 33x60x60 13"x23½"x23½"	1	-	7,80
Ocean Angolo AI 45° 33x80x80 13"x31½"x31½"	1	-	10,50

Pezzo speciale	Formato	Prezzo	Floor Gres	Rex	Cerim	CDC/Casamood
	OCEAN LINEARE 33x60 13"x23½"	▲ FL-16700	762877	-	762881	-
	OCEAN LINEARE 33x80 13"x31½"	▲ FL-23600	-	762878	-	762879
	OCEAN ANGOLO AE 30,5x30,5 12"x12"	▲ FL-19400	762887	-	762891	-
	OCEAN ANGOLO AE 30,5x30,5 12"x12"	▲ FL-27900	-	762888	-	762889
	OCEAN ANGOLO AI 45° 33x60x60 13"x23½"x23½"	▲ FL-36500	762882	-	762886	-
	OCEAN ANGOLO AI 45° 33x80x80 13"x31½"x31½"	▲ FL-51500	-	762883	-	762884

BORDO PER PISCINA "OCEAN"

Innovativo e rivoluzionario pezzo speciale progettato appositamente per essere utilizzato come bordo piscina con sistema ad acqua traboccante a sfioro. E' composto da un pezzo che, attraverso l'accostamento di una serie di listelli opportunamente conformati su un lato del pezzo, rende ottimale la tracimazione, il contenimento dell'acqua, nonché l'appiglio manuale. La flessibilità progettuale di questo pezzo consente di realizzare bordi con diversi materiali Florim selezionati tra le serie che presentano le più elevate proprietà antiscivolo a piedi nudi (classe A+B+C, rif. norma DIN 51097). Questo pezzo speciale comprende anche l'angolare in porcellanato per appoggio e contenimento griglia.

"OCEAN" SWIMMING POOL EDGE

Innovative, revolutionary border tile specially designed to be used as a swimming pool edge with overflow system. It comprises a piece that, by placing together a set of suitably shaped strips on one side of the tile, makes an efficient overflow, containing the water and also offering a hand-grip. The flexibility of the design of this tile enables edges with different Florim materials to be created, selecting them from the ranges that have the highest barefoot slip-resistance ratings (Class A+B+C, according to DIN 51097 standard). This special piece also includes the porcelain stoneware corner element for setting and containing the grating.

BORD POUR PISCINE « OCEAN »

Pièce spéciale innovante et révolutionnaire spécialement conçue pour être utilisée comme bord de piscine à débordement avec système de trop-plein. Grâce à la juxtaposition d'une série de listels dûment disposés sur un de ses côtés, cette pièce, optimise le débordement, le confinement de l'eau, ainsi que le point d'accroche avec les mains. La flexibilité de conception de cette pièce permet de réaliser des bords avec différents matériaux Florim sélectionnés parmi les séries dotées des plus hautes propriétés antidérapantes pieds nus (classe A+B+C, réf. norme DIN 51097). Cette pièce spéciale comprend également une pièce d'angle en grès cérame pour le support et le confinement de la grille.

BECKENRANDSTEIN "OCEAN"

Dieses innovative und revolutionäre Spezialteil wurde speziell für die Verwendung als Rand für Schwimmbecken mit Wasserüberlauftrinne entwickelt. Es besteht aus einem Teil, das durch das Aneinandersetzen einer Reihe von Leisten, die an einer Seite des Teils zweckmäßig geformt sind, eine ausgezeichnete Überflutung, Wassereindämmung und Griffkante bietet. Die flexible Projektanpassung dieses Spezialteils erlaubt die Gestaltung von Beckenrändern mit verschiedenen Florim-Materialien, ausgewählt unter den Produktserien mit der höchsten Barfuß-Rutschfestigkeit (Klasse A+B+C, Bezugsnorm DIN 51097). Dieses Spezialteil enthält auch das Eckstück aus Feinsteinzeug zur Aufnahme des Rostes.

BORDE PARA PISCINA «OCEAN»

Pieza especial, innovadora y revolucionaria, diseñada específicamente para usarse como borde de piscina con sistema de agua desbordante. Consta de una pieza que se remata por un lado con una serie de listones de forma especial, para ofrecer un desbordamiento y retención del agua óptimos, así como un excelente asidero manual. La flexibilidad de diseño de esta pieza permite realizar bordes con varios materiales de Florim, seleccionados entre las series que presentan las más altas propiedades antiderrapantes con pies descalzos (clase A+B+C, ref. norma DIN 51097). Esta pieza especial también incluye la pieza angular de porcelánico de apoyo y sujeción de la rejilla.

БОРТ ДЛЯ БАССЕЙНА "OCEAN"

Иновационное и революционно новое специальное изделие, спроектированное специально для его использования в качестве борта бассейна с системой перелива. Оно состоит из детали, которая при совмещении с рядом реек особой формы по одной стороне детали обеспечивает оптимальный перелив, удержание воды, а также захват для рук. Дизайнерская универсальность этого изделия позволяет выполнять борты из разнообразных материалов Florim, выбираемых из тех серий, которые обладают самыми высокими характеристиками нескользкости для босых ног (класс A+B+C, стандарт DIN 51097). Это специальное изделие включает в себя уголок из керамогранита для укладки и удержания решетки.

BORDI VASCA

SWIMMING POOL EDGES - BORDS DE PISCINE
BECKENRAND - BORDES DE LA TINA - КРАЯ БАСЕЙНА

GRES FINE PORCELLANATO FINE PORCELAIN STONEWARE / FEINSTEINZEUG / GRÈS CÉRAME FIN
GRES PORCELÁNICO FINO / ФАРФОРОВЫЙ КЕРАМОГРАНИТ

OCEAN ELBA

OCEAN/| BORDI

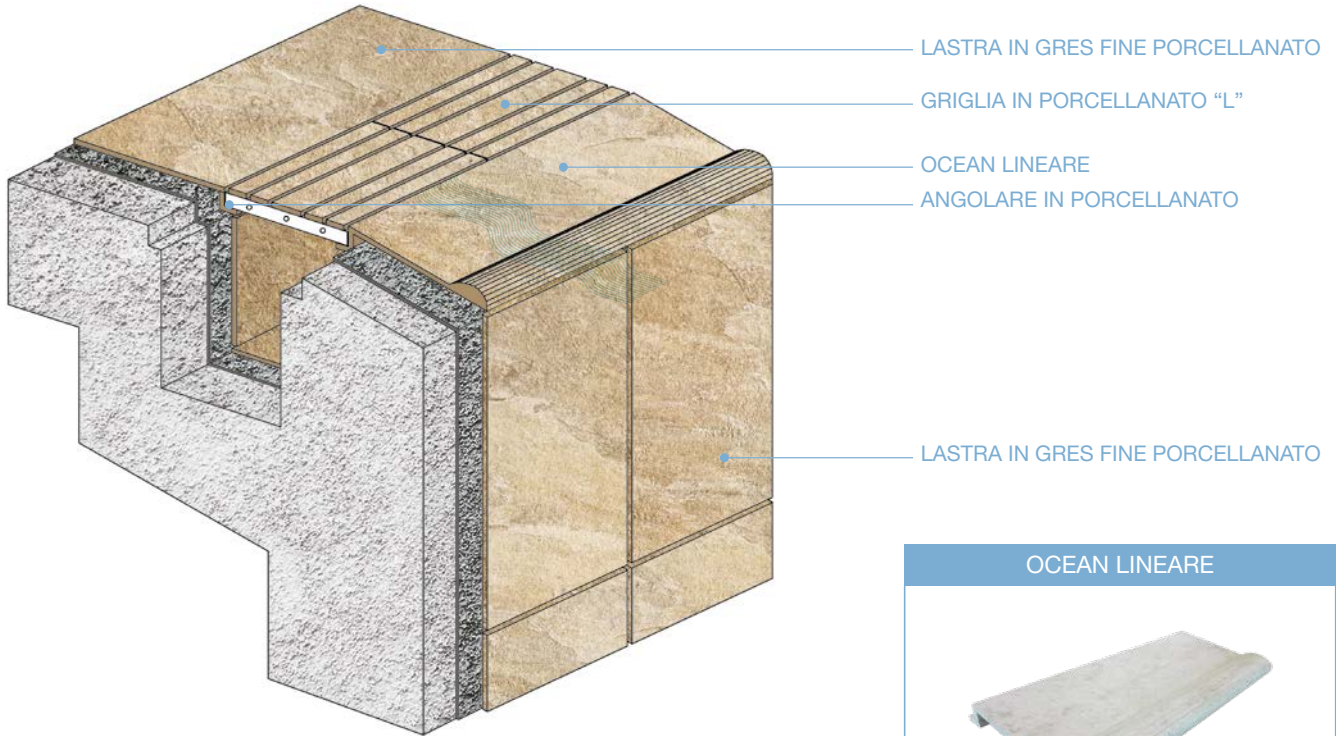

OCEAN LINEARE



33x60 13"x23 5/8"

GRIGLIA IN PORCELLANATO (*)

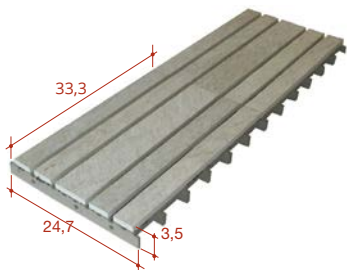

24,7x33,3x3,5 9 3/4" x 13" x 1 3/8"

GRIGLIA "L"

735893

▲ FL-13400

ANGOLO GRIGLIA "L"

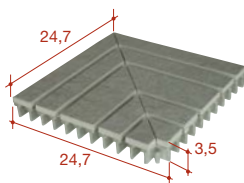

24,7x24,7x3,5 9 3/4" x 9 3/4" x 1 3/8"

ANGOLO GRIGLIA "L"

747356

▲ FL-16100

ANGOLARE IN PORCELLANATO



Porcelain stoneware runner-Feinsteinzeug für Auflangenrahmen
Cornière en Grès cérame-Esquina Gres porcelánico
Фарфоровый керамогранит

WHITE 24,5x3,3x3,5 9 1/8" x 1 1/4" x 1 3/8"

729076

▲ FL-00760

(*) Griglia in Porcellanato, realizzabile in diversi formati e con diversi materiali. Di volta in volta con la Divisione FLORIM SOLUTIONS, saranno stabiliti dettagli tecnici, prezzi e tempi di consegna. (tipologie Pag. 35-36) - (*) Grille in porcelain stoneware, can be created in various sizes and with various materials. The technical details, prices, and delivery terms will be established on a case by case basis with the FLORIM SOLUTIONS Division. (types Pag. 35-36) - (*) Grille en Porcelainé, réalisable dans divers formats et avec divers matériaux. Les détails techniques, les prix et les délais de livraison seront établis au fur et à mesure avec la division «FLORIM SOLUTIONS». (typologies Pag. 35-36) - (*) Abdeckrost aus Feinsteinzeug, in verschiedenen Formaten und mit verschiedenen Materialien herstellbar. Technische Einzelheiten, Preise und Lieferzeiten werden von Mal zu Mal in Absprache mit der Abteilung FLORIM SOLUTIONS festgelegt. (typologien Pag. 35-36) - (*) Rejilla de porcelánico, realizable en diferentes formatos y con distintos materiales. En cada ocasión los detalles técnicos, precios y tiempos de entrega serán fijados con la División FLORIM SOLUTIONS. (tipologías Pag. 35-36) - (*) Эмалированная сетка, выполняемая в разных форматах и из разных материалов. Каждый раз с подразделением компании «FLORIM SOLUTIONS» будут согласовываться технические детали, цены и сроки поставки. (Типы Pag. 35-36)

CARATTERISTICHE – VANTAGGI TECNICI

1. Modularità a base 60 cm / 80 cm (in base alla collezione scelta).
2. Facilità di posa, con collanti di normale uso per la ceramica.
3. Elevata leggerezza.
4. Alta resistenza meccanica ai carichi.
5. Sicurezza allo scivolamento.
6. Costanza e precisione dimensionale.
7. Ergonomia che facilita l'appiglio manuale.
8. Conformazione che ottimizza la tracimazione e il contenimento dell'acqua.
9. Massima igiene.
10. Totale impermeabilità.
11. Possibilità di realizzazione con diverse collezioni antiscivolo Florim.
12. Ridotta incidenza nel costo complessivo della vasca.
13. Il taglio dei pezzi in cantiere, deve essere fatto con sistemi adeguati (es. taglio ad acqua con disco diamantato).

TAGLI

È possibile fornire pezzi tagliati a misura di varie forme e dimensioni. Prezzi e condizioni di vendita sono da stabilire, con specifica offerta da parte della divisione "FLORIM SOLUTIONS".
Cod. 762865 Wave Lineare speciale
Cod. 762880 Ocean Lineare speciale

CARACTÉRISTIQUES – AVANTAGES TECHNIQUES

1. Modularité à la base 60 cm / 80 cm (en fonction de la collection choisie).
2. Facilité de pose, avec des adhésifs à usage normal pour la céramique.
3. Légèreté élevée.
4. Haute résistance mécanique aux charges.
5. Antidérapant.
6. Constance et précision dimensionnelles.
7. Ergonomie qui facilite la prise manuelle.
8. Conformation qui optimise le débordement et le confinement de l'eau.
9. Hygiène maximale.
10. Étanchéité totale.
11. Possibilité de mise en œuvre avec diverses collections anti dérapant Florim.
12. Incidence réduite dans le coût global de la piscine.
13. La découpe des pièces sur le chantier doit être effectuée avec des systèmes adéquats (par ex. découpe à eau avec disque diamanté).

PIÈCES COUPÉES

Il est possible de fournir des pièces coupées sur mesure de diverses formes et dimensions. Prix et conditions de vente à établir avec une offre spécifique de la part de la division «FLORIM SOLUTIONS».
Cod. 762865 Wave Lineare speciale
Cod. 762880 Ocean Lineare speciale

CARACTERÍSTICAS – VENTAJAS TÉCNICAS

1. Modularidad en base a 60 cm / 80 cm (in base alla collezione scelta).
2. Facilidad de colocación, con encolados de uso normal para cerámicos.
3. Elevada ligereza.
4. Alta resistencia mecánica a las cargas.
5. Seguridad contra el deslizamiento.
6. Constancia y precisión dimensional.
7. Ergonomía que facilita el agarre manual.
8. Configuración que optimiza el desbordamiento y la contención del agua.
9. Máxima higiene.
10. Total impermeabilidad.
11. Posibilidad de realización con las distintas colecciones de antiscivolo Florim.
12. Reducida incidencia en el coste total de la tina.
13. El corte de las piezas en las obras se debe realizar con sistemas adecuados (por ejemplo: corte de agua con disco diamantado).

CORTES

Es posible proveer piezas cortadas a la medida de varias formas y dimensiones. Los precios y condiciones de venta se deben fijar mediante una oferta específica de la división "FLORIM SOLUTIONS".
Cod. 762865 Wave Lineare speciale
Cod. 762880 Ocean Lineare speciale

TECHNICAL CHARACTERISTICS – ADVANTAGES

1. Modularity with 60 cm / (based on the chosen collection).
2. Easy to lay with adhesives normally used for ceramic materials.
3. Ultra-light weight.
4. High mechanical load resistance.
5. Non-slip safety.
6. Dimensional constancy and precision.
7. Ergonomics that facilitate manual gripping.
8. Conformation that optimises the overflow and containment of water.
9. Maximum hygiene.
10. Total impermeability.
11. Possibility to create using different Florim antislip collections.
12. Reduced incidence on the total cost of the pool.
13. The cutting of the pieces on the work site must be done using suitable systems (e.g. water cut with diamond disk).

CUTS

It is possible to supply pieces cut to measure in various shapes and sizes. Prices and sales conditions are to be stipulated with a specific offer by the FLORIM SOLUTIONS Division.
Cod. 762865 Wave Lineare speciale
Cod. 762880 Ocean Lineare speciale

MERKMALE – TECHNISCHE VORZÜGE

1. Modularität auf der Basis von 60 cm / 80 cm (basierend auf der ausgesuchten Kollektion).
2. Einfache Verlegung mit den üblichen Klebern für Keramik.
3. Äußerste Leichtheit.
4. Hohe mechanische Belastungsfestigkeit.
5. Rutschfestigkeit.
6. Maßbeständigkeit und -genauigkeit.
7. Ergonomische Form, die das Greifen mit der Hand erleichtert.
8. Beschaffenheit, die den Überlauf und die Eindämmung des Wassers optimiert.
9. Maximale Hygiene.
10. Vollkommene Wasserundurchlässigkeit.
11. Möglichkeit der Herstellung mit verschiedenen rutschfest Serien von Florim.
12. Geringe Auswirkung auf die Gesamtkosten des Beckens.
13. Das Schneiden der Teile an der Baustelle hat mit geeigneten Systemen (z.B. Wasserstrahlschneiden mit Diamantscheibe) zu erfolgen.

ZUSCHNITT

Es können nach Maß zugeschnittene Teile in verschiedenen Formen und Größen geliefert werden. Preise und Verkaufsbedingungen sind in speziellem Angebot der Abteilung "FLORIM SOLUTIONS" festzulegen.
Cod. 762865 Wave Lineare speciale
Cod. 762880 Ocean Lineare speciale

ХАРАКТЕРИСТИКИ – ТЕХНИЧЕСКИЕ ПРЕИМУЩЕСТВА

1. Модульность со стандартом 60 см / 80 см (в зависимости от выбранной коллекции).
2. Легкость кладки с использованием обычных замочков и мастик для керамики.
3. Повышенная легкость.
4. Повышенная механическая прочность к нагрузкам.
5. Безопасность в отношении подскользывания.
6. Размерная неизменность и точность.
7. Эргономика, облегчающая захват руками.
8. Форма, оптимизирующая погружение и удерживание в воде.
9. Максимальная гигиеничность.
10. Полная водонепроницаемость.
11. Возможность использования различных коллекций Florim с противоскользкой поверхностью.
12. Низкий процент затрат по отношению к общей стоимости бассейна.
13. Нарезка элементов по месту кладки должна осуществляться с помощью соответствующих систем (напр., водная резка алмазным диском).

РАЗРЕЗАННЫЕ ДЕТАЛИ

Возможна поставка разрезанных под заказ деталей разных форм и размеров. Цены и условия продажи согласовываются отдельно, путем подготовки сметы подразделением компании «FLORIM SOLUTIONS».
Cod. 762865 Wave Lineare speciale
Cod. 762880 Ocean Lineare speciale

BORDI VASCA

SWIMMING POOL EDGES - BORDS DE PISCINE
BECKENRAND - BORDES DE LA TINA - КРАЯ БАСЕЙНА

GRES FINE PORCELLANATO FINE PORCELAIN STONWARE / FEINSTEINZEUG / GRÈS CÉRAME FIN
GRES PORCELÁNICO FINO / ФАРФОРОВЫЙ КЕРАМОГРАНИТ

GRIGLIE IN PORCELLANATO

GRIGLIA IN PORCELLANATO (*)

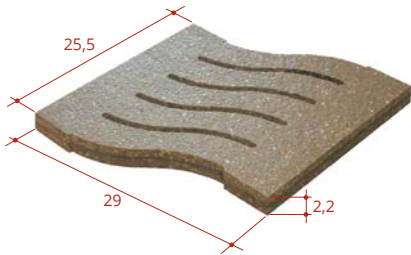

25,5x29x2,2 10"x11^{3/7}"x6/7"

GRIGLIA "S"

735892

▲ FL-13400

ANGOLARE PVC 20/25 MM

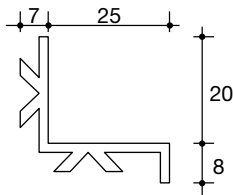

BIANCO GHIACCIO 20 MM

741818

◆ FL-01200



(*) Griglia in Porcellanato, realizzabile in diversi formati e con diversi materiali. Di volta in volta con la Divisione FLORIM SOLUTIONS, saranno stabiliti dettagli tecnici, prezzi e tempi di consegna. Cod. 743398

(*) Grille in porcelain stoneware, can be created in various sizes and with various materials. The technical details, prices, and delivery terms will be established on a case by case basis with the FLORIM SOLUTIONS Division. Cod. 743398

(*) Grille en Porcelainé, réalisable dans divers formats et avec divers matériaux. Les détails techniques, les prix et les délais de livraison seront établis au fur et à mesure avec la division «FLORIM SOLUTIONS». Cod. 743398

(*) Abdeckrost aus Feinsteinzeug, in verschiedenen Formaten und mit verschiedenen Materialien herstellbar. Technische Einzelheiten, Preise und Lieferzeiten werden von Mal zu Mal in Absprache mit der Abteilung FLORIM SOLUTIONS festgelegt. Cod. 743398

(*) Rejilla de porcelánico, realizable en diferentes formatos y con distintos materiales. En cada ocasión los detalles técnicos, precios y tiempos de entrega serán fijados con la División FLORIM SOLUTIONS. Cod. 743398

(*) Эмалированная сетка, выполняемая в разных форматах и из разных материалов. Каждый раз с подразделением компании «FLORIM SOLUTIONS» будут согласовываться технические детали, цены и сроки поставки. Cod. 743398

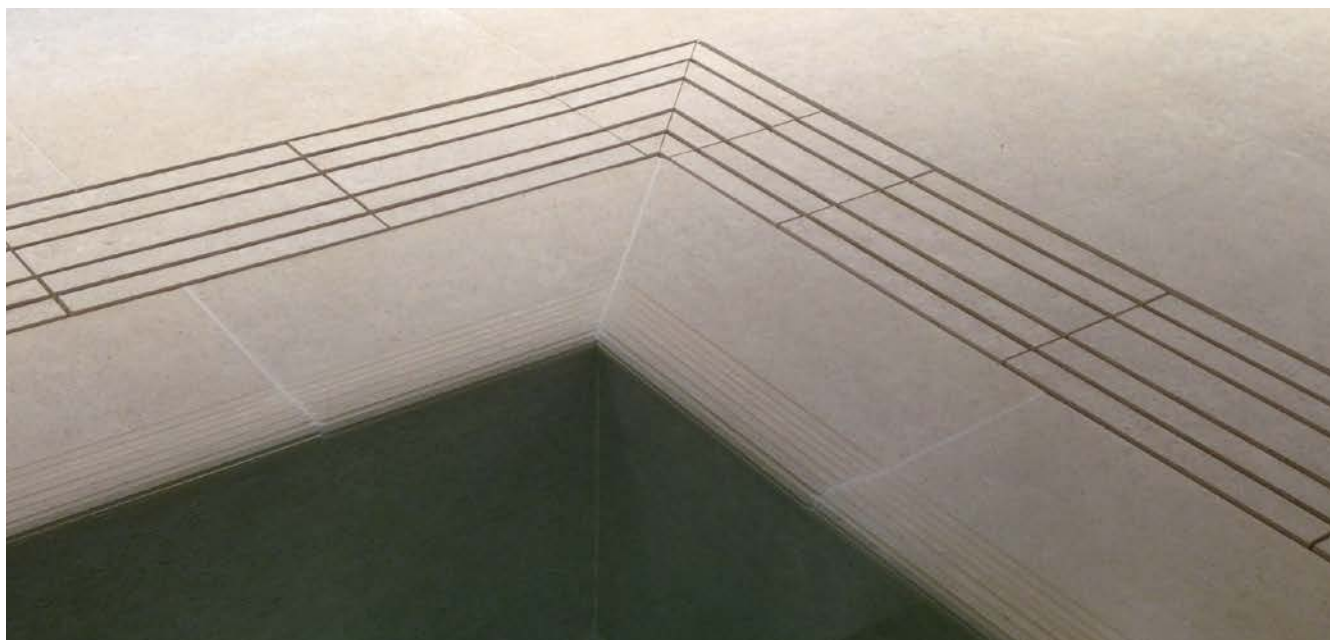

GRIGLIA IN PORCELLANATO (*)

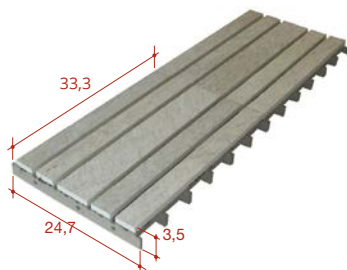

24,7x33,3x3,5 9^{3/4}"x13"x1^{3/8}"

GRIGLIA "L" 735893 ▲ FL-13400

ANGOLO GRIGLIA "L"

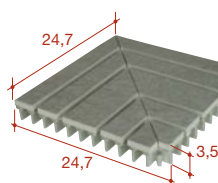

24,7x24,7x3,5 9^{3/4}"x9^{3/4}"x1^{3/8}"

ANGOLO GRIGLIA "L" 747356 ▲ FL-16100

ANGOLARE PVC 35/25 MM

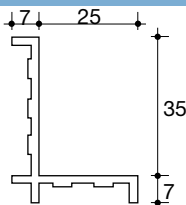

BIANCO GHIACCIO 35 MM

741769

◆ FL-01200

ANGOLARE IN PORCELLANATO

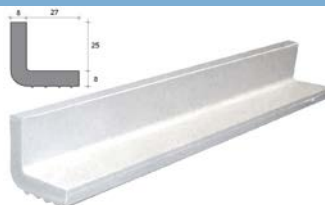

WHITE 24,5x3,3x3,5 9^{1/8}"x1^{1/4}"x1^{3/8}"

Porcelain stoneware runner-Feinsteinzeug für Auflangenrahmen
Cornière en Grès cérame-Esquina Gres porcelánico
Фарфоровый керамогранит

729076

▲ FL-00760

(*) **Giglia in Porcellanato, realizzabile in diversi formati e con diversi materiali. Di volta in volta con la Divisione FLORIM SOLUTIONS, saranno stabiliti dettagli tecnici, prezzi e tempi di consegna. Cod. 743398** / Grille in porcelain stoneware, can be created in various sizes and with various materials. The technical details, prices, and delivery terms will be established on a case by case basis with the FLORIM SOLUTIONS Division. Cod. 743398 / Grille en Porcelainé, réalisable dans divers formats et avec divers matériaux. Les détails techniques, les prix et les délais de livraison seront établis au fur et à mesure avec la division «FLORIM SOLUTIONS». Cod. 743398 / Abdeckrost aus Feinsteinzeug, in verschiedenen Formaten und mit verschiedenen Materialien herstellbar. Technische Einzelheiten, Preise und Lieferzeiten werden von Mal zu Mal in Absprache mit der Abteilung FLORIM SOLUTIONS festgelegt. Cod. 743398 / Rejilla de porcelánico, realizable en diferentes formatos y con distintos materiales. En cada ocasión los detalles técnicos, precios y tiempos de entrega serán fijados con la División FLORIM SOLUTIONS. Cod. 743398 / Эмалированная сетка, выполняемая в разных форматах и из разных материалов. Каждый раз с подразделением компании «FLORIM SOLUTIONS» будут согласовываться технические детали, цены и сроки поставки. Cod. 743398



Hotel Bellasombra - Turkey



OPERA 02, Levizzano si Castelvetro - Modena (Italy)

BORDI VASCA



Centro Benessere AQUUM, Terragona (Spagna)



Centro Benessere LE CLUB, Ovada - AL (Italia)

I BORDI - M12,5x25 cm - 5"x9 7/8"

NOSING SYSTEM - RANDSYSTEM - SYSTÈME DE BORD - SISTEMA BORDI - БОРТЫ

ELBA 2

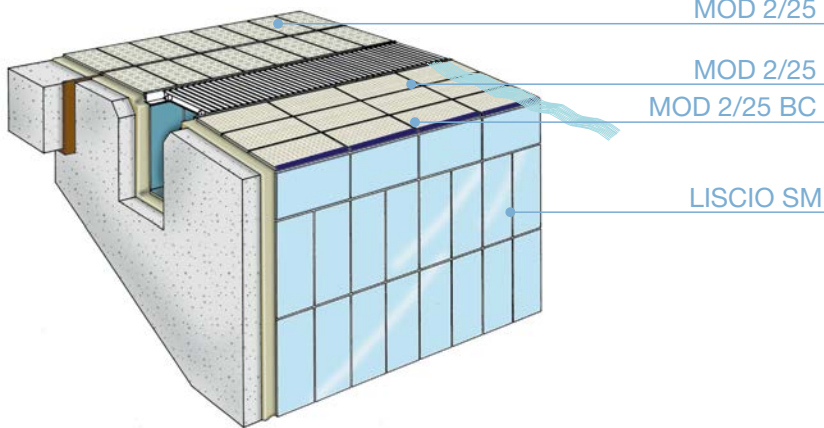

IMBALLI - Packaging - Emballage
Verpackungen - Emballaje - Упаковка

	PC	MQ	KG UM	KG
MOD 2/25 BC	42	-	0,55	23,10
MOD 2/25 BC AE	4	-	0,55	2,20

MOD 2/25 BC

mm 245x120x7,8

WHITE/NERO
011425 ▲ FL-00960

WHITE/BLU ELETTRICO
011423 ▲ FL-01030

MOD 2/25 BC AE ang.*

mm 120x120x7,8

WHITE/NERO
011429 ▲ FL-01700

WHITE/BLU ELETTRICO
011427 ▲ FL-01700

MOD 2/25 BC

mm 245x120x7,8

WHITE
011419 ▲ FL-00720

CELESTE
011420 ▲ FL-00920

MOD 2/25 BC AE ang.*

mm 120x120x7,8

WHITE
011421 ▲ FL-01060

CELESTE
011422 ▲ FL-01200

* LA COPPIA - A PAIR - LA PAIR - PAAR - UN PAR - ПАРА

MOD 2/25 smaltato antiscivolo

MOD 2/25 BC GRIP SM

mm 245x120x7,8

GRIP BIANCO/BLU BC
774918 ▲ FL-02700

GRIP BIANCO/NERO BC
779919 ▲ FL-02700

MOD 2/25 BC GRIP SM

mm 245x120x7,8

GRIP BIANCO BC
12287 ▲ FL-02350

MOD 2/25 GRIP SM

mm 245x120x7,8

GRIP BIANCO
12278 ■ FL-16100

IMBALLI - Packaging - Emballage
Verpackungen - Emballaje - Упаковка

	PC	MQ	KG UM	KG
MOD 2/25 GRIP SM	42	-	0,55	23,10
MOD 2/25 GRIP SM BC	4	-	0,55	2,20

I BORDI - M12,5x25 cm - 5"x9^{7/8}"

NOSING SYSTEM - RANDSYSTEM - SYSTÈME DE BORD - SISTEMA BORDI - БОРТЫ

ELBA 4/R

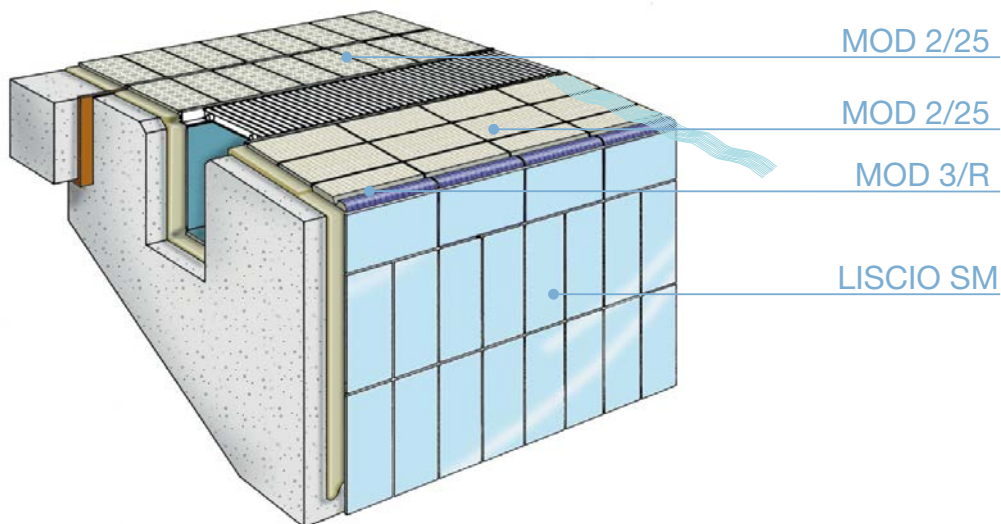

MOD 3/R



mm 245x120x20

WHITE
728412 ▲ FL-02000

WHITE/BLU
705561 ▲ FL-02000

WHITE/NERO
705733 ▲ FL-02000

MOD 3/R ang.int.*

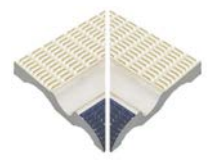

mm 120x120x20

WHITE
728487 ▲ FL-04400

WHITE/BLU
705735 ▲ FL-04400

WHITE/NERO
705743 ▲ FL-04400

MOD 3/R ang.est.*



mm 120x120x20

WHITE
728488 ▲ FL-04400

WHITE/BLU
705738 ▲ FL-04400

WHITE/NERO
705744 ▲ FL-04400

MOD 2/25



mm 245x120x7,8

WHITE
011415 ■ FL-04400

MOD 3/R smaltato antiscivolo

MOD 3/R GRIP SM



mm 245x120x20

GRIP BIANCO
774909 ▲ FL-02350

GRIP BIANCO/BLU
774910 ▲ FL-02820

GRIP BIANCO/NERO
774911 ▲ FL-02820

MOD 3/R ang.int.* GRIP SM



mm 120x120x20

GRIP BIANCO
774912 ▲ FL-05100

GRIP BIANCO/BLU
774913 ▲ FL-05100

GRIP BIANCO/NERO
774914 ▲ FL-05100

MOD 3/R ang.est.* GRIP SM



mm 120x120x20

GRIP BIANCO
774915 ▲ FL-05100

GRIP BIANCO/BLU
774916 ▲ FL-05100

GRIP BIANCO/NERO
774917 ▲ FL-05100

MOD 2/25 GRIP SM



mm 245x120x7,8

GRIP BIANCO
12278 ■ FL-16100

* LA COPPIA - A PAIR - LA PAIR - PAAR - UN PAR - ΠΑΡΑΡ

IMBALLI - Packaging - Emballage - Verpackungen - Emballaje - Упаковка

	PC	MQ	KG UM	KG
MOD 2/25	40	1,25	16,36	20,50
MOD 3/R	14	-	1,15	16,10
MOD 3/R AE-AI	1	-	0,58	0,60
MOD 2/25 GRIP	40	1,25	16,36	20,50
MOD 3/R GRIP	14	-	1,15	16,10
MOD 3/R AE-AI GRIP	1	-	0,58	0,60

	Box	MQ	KG
MOD 2/25	45	56,25	945
MOD 3/R	-	-	-
MOD 3/R AE-AI	-	-	-
MOD 2/25 GRIP	45	56,25	9,45
MOD 3/R GRIP	-	-	-
MOD 3/R AE-AI GRIP	-	-	-

I BORDI - M12,5x25 cm - 5"x9 7/8"

NOSING SYSTEM - RANDSYSTEM - SYSTÈME DE BORD - SISTEMA BORDI - БОРТЫ

ELBA 4/R AG

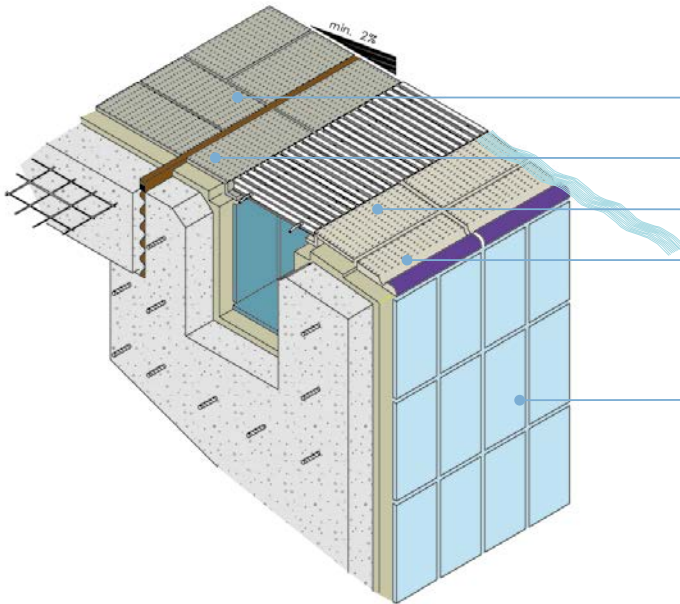

MOD 2/25

MOD 2/25 AG 1

MOD 2/25 AG 2

MOD 3/R

LISCIO SM

<p>MOD 3/R</p>  <p>mm 245x120x20</p> <p>WHITE 728412 ▲ FL-02000</p> <p>WHITE/BLU 705561 ▲ FL-02000</p> <p>WHITE/NERO 705733 ▲ FL-02000</p>	<p>MOD 3/R ang.int.*</p>  <p>mm 120x120x20</p> <p>WHITE 728487 ▲ FL-04400</p> <p>WHITE/BLU 705735 ▲ FL-04400</p> <p>WHITE/NERO 705743 ▲ FL-04400</p>	<p>MOD 3/R ang.est.*</p>  <p>mm 120x120x20</p> <p>WHITE 728488 ▲ FL-04400</p> <p>WHITE/BLU 705738 ▲ FL-04400</p> <p>WHITE/NERO 705744 ▲ FL-04400</p>
<p>MOD 2/25 AG1</p>  <p>mm 245x145x30</p> <p>WHITE 705792 ▲ FL-02960</p>	<p>MOD 2/25 AG1 AI*</p>  <p>mm 145x145x30</p> <p>WHITE 708371 ▲ FL-05100</p>	<p>MOD 2/25 AG1 AE*</p>  <p>mm 145x145x30</p> <p>WHITE 708372 ▲ FL-05100</p>
<p>MOD 2/25 AG2</p>  <p>mm 245x145x30</p> <p>WHITE 705793 ▲ FL-02960</p>	<p>MOD 2/25 AG2 AI*</p>  <p>mm 145x145x30</p> <p>WHITE 708373 ▲ FL-05100</p>	<p>MOD 2/25 AG2 AE*</p>  <p>mm 145x145x30</p> <p>WHITE 708374 ▲ FL-05100</p>

IMBALLI - Packaging - Emballage
Verpackungen - Emballaje - Упаковка

	PC	MQ	KG UM	KG
MOD 3/R	14	-	1,15	16,10
MOD 3/R AE-AI	1	-	0,58	0,60

	PC	MQ	KG UM	KG
MOD 2/25 AG2	10	-	0,78	7,80
MOD 2/25 AG2 AI	1	-	0,40	0,40
MOD 2/25 AG2 AE	1	-	0,40	0,40
MOD 2/25 AG1	10	-	0,78	7,80
MOD 2/25 AG1 AI	1	-	0,40	0,40
MOD 2/25 AG 1 AE	1	-	0,40	0,40

* LA COPPIA - A PAIR - LA PAIR - PAAR - UN PAR - ΠΑΡΑΡ

I BORDI - M12,5x25 cm - 5"x9^{7/8}"

NOSING SYSTEM - RANDSYSTEM - SYSTÈME DE BORD - SISTEMA BORDI - БОРТЫ

ELBA 5/R

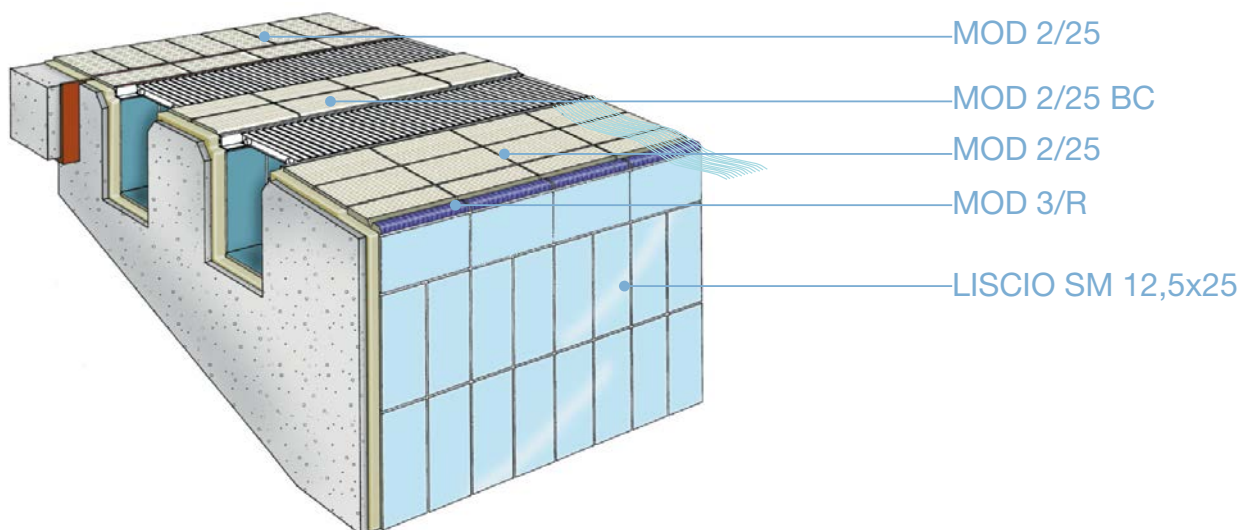

MOD 2/25

MOD 2/25 BC

MOD 2/25

MOD 3/R

LISCIO SM 12,5x25

MOD 3/R

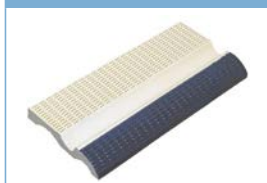

mm 245x120x20

WHITE
728412 ▲ FL-02000

WHITE/BLU
705561 ▲ FL-02000

WHITE/NERO
705733 ▲ FL-02000

MOD 3/R ang.int.*

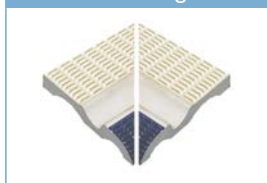

mm 120x120x20

WHITE
728487 ▲ FL-04400

WHITE/BLU
705735 ▲ FL-04400

WHITE/NERO
705743 ▲ FL-04400

MOD 3/R ang.est.*

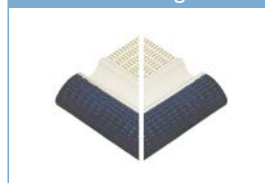

mm 120x120x20

WHITE
728488 ▲ FL-04400

WHITE/BLU
705738 ▲ FL-04400

WHITE/NERO
705744 ▲ FL-04400

MOD 2/25



mm 245x120x7,8

WHITE
011415 ■ FL-04400

MOD 2/25 angolo*



mm 120x120x7,8

WHITE
011417 ▲ FL-00960

MOD 2/25 BC



mm 245x120x7,8

WHITE
011419 ▲ FL-00720

MOD 2/25 BC AE ang.*



mm 120x120x7,8

WHITE
011421 ▲ FL-01060

* LA COPPIA - A PAIR - LA PAIR - PAAR - UN PAR - ΠΑΡΑ

IMBALLI - Packaging - Emballage - Verpackungen - Embalaje - Упаковка



	PC	MQ	KG UM	KG
MOD 2/25	40	1,25	16,36	20,50
MOD 2/25 angolo	4	-	0,28	1,10
MOD 2/25 BC	42	-	0,55	23,10
MOD 2/25 BC AE	4	-	0,28	1,10
MOD 3/R	14	-	1,15	16,10
MOD 3/R AE	1	-	0,58	0,60
MOD 3/R AI	1	-	0,58	0,60



	Box	MQ	KG
MOD 2/25	45	56,25	945
MOD 2/25 angolo	-	-	-
MOD 2/25 BC	-	-	-
MOD 2/25 BC AE	-	-	-
MOD 3/R	-	-	-
MOD 3/R AE	-	-	-
MOD 3/R AI	-	-	-

I BORDI - M12,5x25 cm - 5"x9 7/8"

NOSING SYSTEM - RANDSYSTEM - SYSTÈME DE BORD - SISTEMA BORDI - БОРТЫ

ELBA 4/S AG

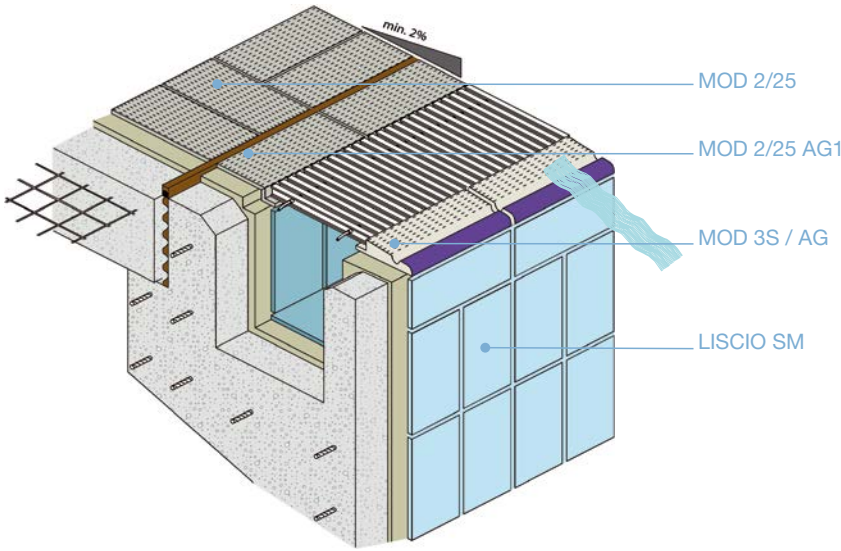

IMBALLI - Packaging - Emballage
Verpackungen - Emballaje - Упаковка

	PC	MQ	KG UM	KG
MOD 3/S AG	10	-	1,00	10,00
MOD 3/S AG AI	10	-	0,50	5,00
MOD 3/S AG AE	20	-	0,50	10,00

	PC	MQ	KG UM	KG
MOD 2/25 AG2	10	-	0,78	7,80
MOD 2/25 AG1	10	-	0,78	7,80

MOD 3/S AG

mm 245x145x20-35
AVORIO BIANCO/BLU
729417 ▲ FL-02200

MOD 3/S AG ang.int.

mm 145x145x20-35
AVORIO BIANCO/BLU
729419 ▲ FL-02840

MOD 3/S AG ang.est.

mm 120x120x20-35
AVORIO BIANCO/BLU
729420 ▲ FL-02700

MOD 2/25 AG1

mm 245x145x30
WHITE
705792 ▲ FL-02960

MOD 2/25 AG2

mm 245x145x30
WHITE
705793 ▲ FL-02960

ELBA 4/G AG

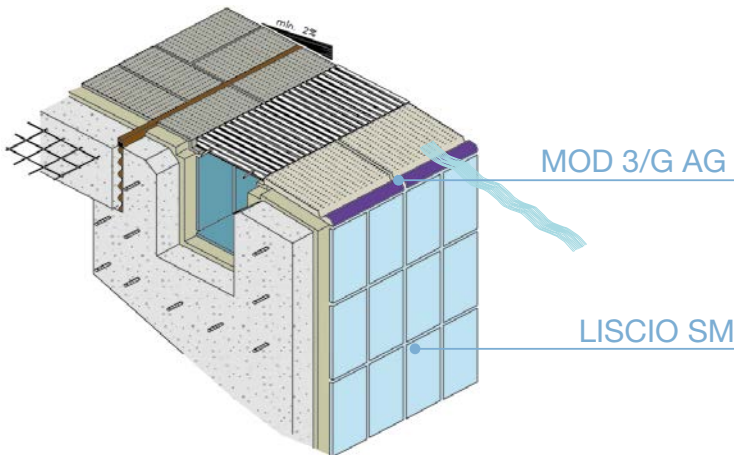

IMBALLI - Packaging - Emballage
Verpackungen - Emballaje - Упаковка

	PC	MQ	KG UM	KG
MOD 3/G AG	5	-	1,00	5,00
MOD 3/G AG AI	5	-	1,00	5,00
MOD 3/G AG AE	4	-	1,00	4,00

	PC	MQ	KG UM	KG
MOD 2/25 AG2	10	-	0,78	7,80
MOD 2/25 AG1	10	-	0,78	7,80

MOD 3/G AG

mm 245x270x20-30
AVORIO BIANCO/BLU
723609 ▲ FL-03700

MOD 3/G AG ang.int.*

mm 270x270x20-30
AVORIO BIANCO/BLU
723610 ▲ FL-07700

MOD 3/G AG ang.est.*

mm 245x245x20-30
AVORIO BIANCO/BLU
726720 ▲ FL-07700

MOD 2/25 AG1

mm 245x145x30
WHITE
705792 ▲ FL-02960

MOD 2/25 AG2

mm 245x145x30
WHITE
705793 ▲ FL-02960

* LA COPPIA - A PAIR - LA PAIR - PAAR - UN PAR - ПАРА

I BORDI - M12,5x25 cm - 5"x9^{7/8}"

NOSING SYSTEM - RANDSYSTEM - SYSTÈME DE BORD - SISTEMA BORDI - БОРТЫ

CAPRI 1

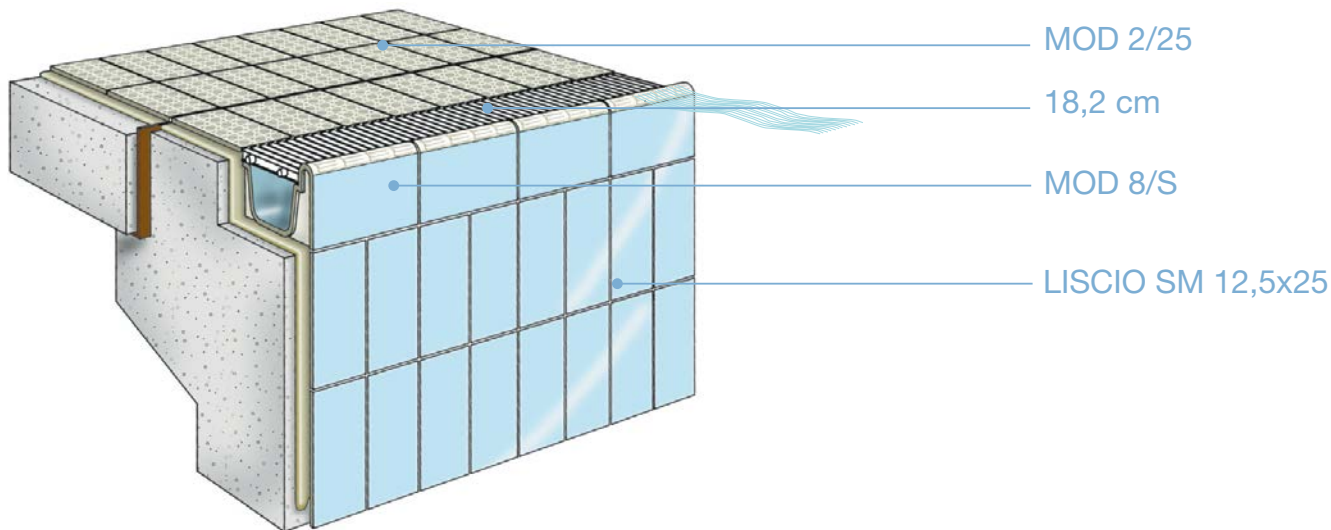

MOD 8/S	MOD 8/S foro scarico	MOD 8/S ang.int.	MOD 8/S ang.est.
mm 245x225x150	mm 245x225x150 with outlet/mit Ablauf/avec trou de décharge con orificio descargue/сливное отверстие	mm 225x225x150 Internal corner/Innenecke/Angle interne/esquina interior/Внутренний угол	mm 225x225x150 External corner/Aussenecke/Angle externe/esquina exterior/Внешний угол
BIANCO 006200 ▲ FL-06940	BIANCO 006204 ▲ FL-08180	BIANCO 006208 ▲ FL-09100	BIANCO 006212 ▲ FL-09100
TURCHESE CHIARO 006199 ▲ FL-06940	TURCHESE CHIARO 006203 ▲ FL-08180	TURCHESE CHIARO 006207 ▲ FL-09100	TURCHESE CHIARO 006211 ▲ FL-09100

PILETTA	PILETTA ABS	PILETTA SILENZIOSA ABS
Ø 75 mm Outlet / Ablaufventil / Tuyau d'acoulement / Desaguadero / Сток	Ø 75 mm Outlet / Ablaufventil / Tuyau d'acoulement / Desaguadero / Сток	Ø 75 mm Outlet / Ablaufventil / Tuyau d'acoulement / Desaguadero / Сток
PILETTA 000351 ▲ FL-11300	PILETTA ABS 719866 ▲ FL-07300	PILETTA SILENZIOSA ABS 719865 ▲ FL-11300

IMBALLI - Packaging - Emballage - Verpackungen - Embalaje - Упаковка





	PC	MQ	KG UM	KG
MOD 8/S	4	-	4,50	18,00
MOD 8/S scarico	4	-	4,50	18,00
MOD 8/S AE-AI	2	-	3,90	7,80
piletta	36	-	1,20	43,20
piletta ABS	36	-	1,00	36,00
piletta silenziosa ABS	24	-	1,00	24,00

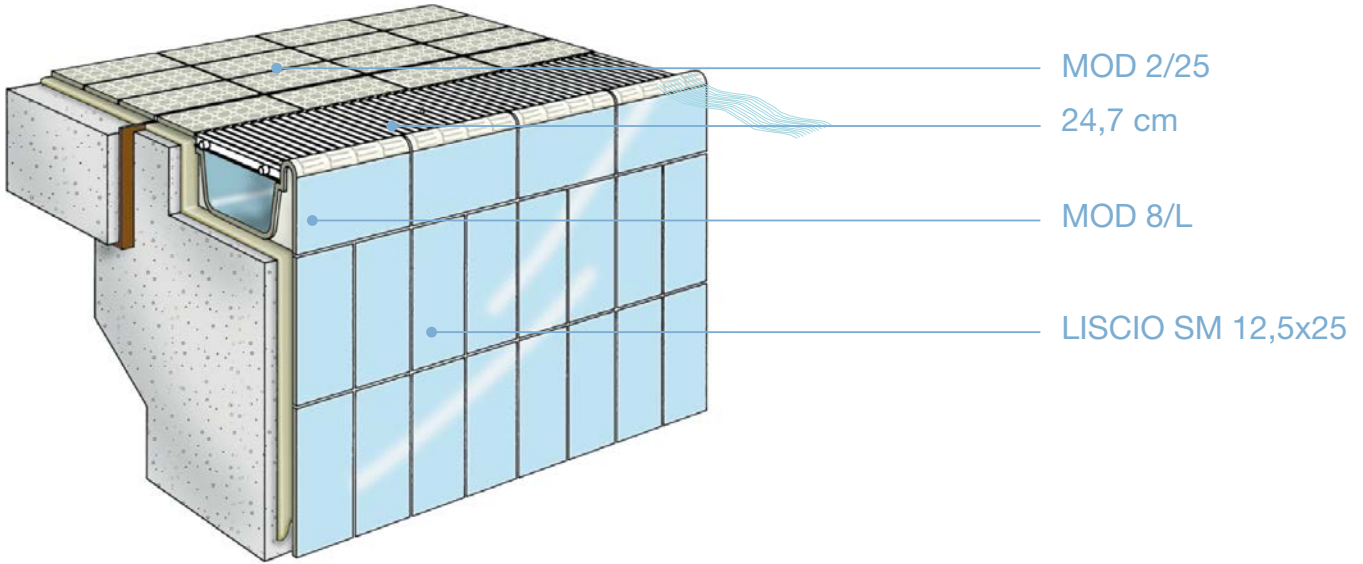

I BORDI - M12,5x25 cm - 5"x9 7/8"

NOSING SYSTEM - RANDSYSTEM - SYSTÈME DE BORD - SISTEMA BORDI - БОРТЫ

CAPRI 3



MOD 8/L	MOD 8/L foro scarico	MOD 8/L ang.int.	MOD 8/S ang.est.
			
mm 245x295x150	mm 245x295x150 with outlet/mit Ablauf/avec trou de décharge con orificio descargue/сливное отверстие	mm 295x295x150 Internal corner/Innenecke/Angle interne/esquina interior/Внутренний угол	mm 295x295x150 External corner/Aussenecke/Angle externe/esquina exterior/Внешний угол
BIANCO 006216 ▲ FL-08100	BIANCO 006220 ▲ FL-09400	BIANCO 006224 ▲ FL-11300	BIANCO 006228 ▲ FL-11300
TURCHESE CHIARO 006215 ▲ FL-08100	TURCHESE CHIARO 006219 ▲ FL-09400	TURCHESE CHIARO 006223 ▲ FL-11300	TURCHESE CHIARO 006227 ▲ FL-11300

PILETTA	PILETTA ABS	PILETTA SILENZIOSA ABS
		
Ø 75 mm Outlet / Ablaufventil / Tuyau d'acoulement / Desaguadero / Сток	Ø 75 mm Outlet / Ablaufventil / Tuyau d'acoulement / Desaguadero / Сток	Ø 75 mm Outlet / Ablaufventil / Tuyau d'acoulement / Desaguadero / Сток
PILETTA 000351 ▲ FL-11300	PILETTA ABS 719866 ▲ FL-07300	PILETTA SILENZIOSA ABS 719865 ▲ FL-11300

IMBALLI - Packaging - Emballage - Verpackungen - Embalaje - Упаковка

	PC	MQ	KG UM	KG
MOD 8/L	3	-	4,90	14,70
MOD 8/L scarico	3	-	4,90	14,70
MOD 8/L AE-AI	2	-	4,00	8,00
piletta	36	-	1,20	43,20
piletta ABS	36	-	1,00	36,00
piletta silenziosa ABS	24	-	1,00	24,00

I BORDI - M12,5x25 cm - 5"x9 7/8"

NOSING SYSTEM - RANDSYSTEM - SYSTÈME DE BORD - SISTEMA BORDI - БОРТЫ

ISCHIA 1

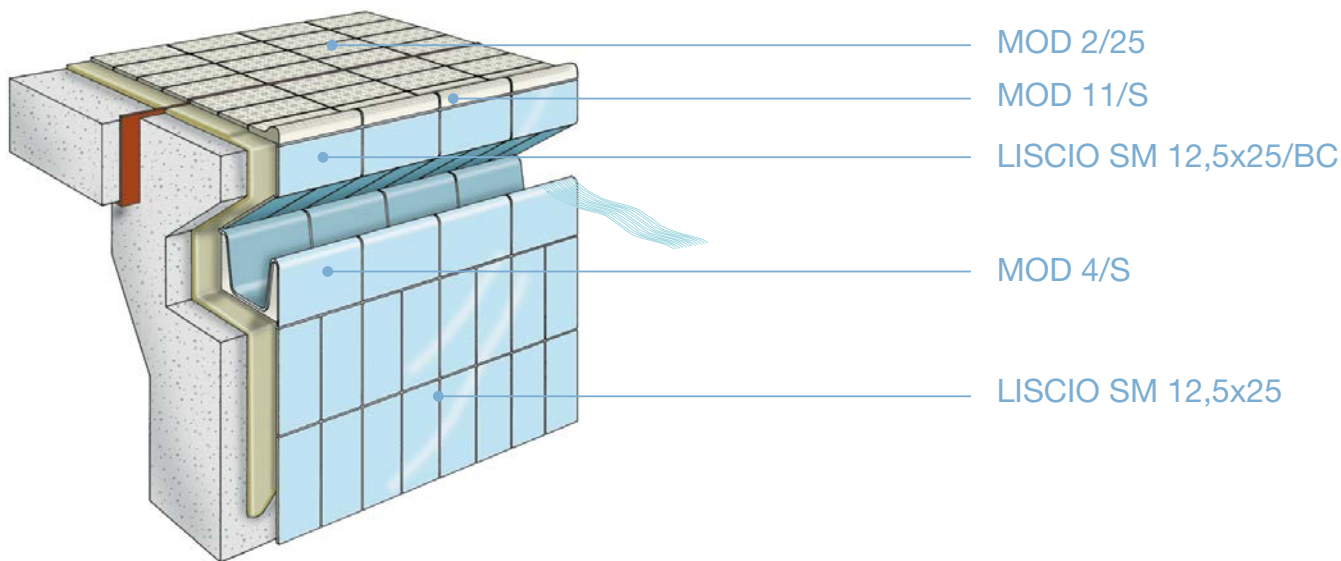

<p>MOD 4/S</p>  <p>mm 245x225x150</p> <p>TURCHESE CHIARO 006231 ▲ FL-06940</p>	<p>MOD 4/S foro scarico</p>  <p>mm 245x225x150 with outlet/mit Ablauf/avec trou de décharge con orificio de descarga/сливное отверстие</p> <p>TURCHESE CHIARO 006235 ▲ FL-08690</p>	<p>MOD 4/S ang.int.</p>  <p>mm 225x225x150 Internal corner/Innenecke/Angle interna/esquina interior/Внутренний угол</p> <p>TURCHESE CHIARO 006239 ▲ FL-09100</p>	<p>MOD 4/S ang.est.</p>  <p>mm 225x225x150 External corner/Aussenecke/Angle externa/Esquina exterior/Внешний угол</p> <p>TURCHESE CHIARO 006243 ▲ FL-09100</p>
----------------------------------------------------------------------------------------------------------------------------------------------------------------------	-----------------------------------------------------------------------------------------------------------------------------------------------------------------------------------------------------------------------------------------------------------------------------------	----------------------------------------------------------------------------------------------------------------------------------------------------------------------------------------------------------------------------------------------------------------	----------------------------------------------------------------------------------------------------------------------------------------------------------------------------------------------------------------------------------------------------------------

<p>MOD 11/S</p>  <p>mm 245x120x35</p> <p>AVORIO BIANCO 006278 ▲ FL-02350</p>	<p>MOD 11/S ang.int.</p>  <p>mm 120x120x35 Internal corner/Innenecke/Angle interna/esquina interior/Внутренний угол</p> <p>AVORIO BIANCO 006279 ▲ FL-03670</p>	<p>MOD 11/S ang.est.</p>  <p>mm 120x120x35 External corner/Aussenecke/Angle externa/Esquina exterior/Внешний угол</p> <p>AVORIO BIANCO 006280 ▲ FL-03670</p>
---------------------------------------------------------------------------------------------------------------------------------------------------------------------	---------------------------------------------------------------------------------------------------------------------------------------------------------------------------------------------------------------------------------------------------------------	-------------------------------------------------------------------------------------------------------------------------------------------------------------------------------------------------------------------------------------------------------------

<p>PILETTA</p>  <p>Ø 75 mm Outlet / Ablaufventil / Tuyau d'acoulement / Desaguadero / Сток</p> <p>PILETTA 000351 ▲ FL-11300</p>	<p>PILETTA ABS</p>  <p>Ø 75 mm Outlet / Ablaufventil / Tuyau d'acoulement / Desaguadero / Сток</p> <p>PILETTA ABS 719866 ▲ FL-07300</p>
--------------------------------------------------------------------------------------------------------------------------------------------------------------------------------------------------------------------------------	----------------------------------------------------------------------------------------------------------------------------------------------------------------------------------------------------------------------------------------

IMBALLI - Packaging - Emballage
Verpackungen - Emballaje - Упаковка

	PC	MQ	KG UM	KG
MOD 4/S	4	-	4,09	16,40
MOD 4/S con foro	4	-	4,09	16,40
MOD 4/S AI-AE	2	-	3,90	7,80
piletta	36	-	1,20	43,20
piletta ABS	36	-	1,00	36,00
MOD 11/S	12	-	1,00	12,00
MOD 11/S AE-AI	12	-	0,50	6,00

I BORDI - M12,5x25 cm - 5"x9 7/8"

NOSING SYSTEM - RANDSYSTEM - SYSTÈME DE BORD - SISTEMA BORDI - БОРТЫ

AUSTRALIA 2

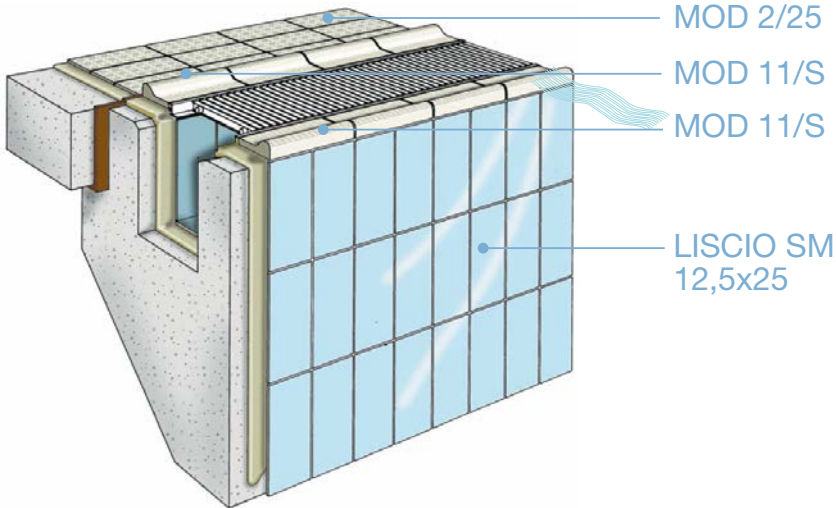

MOD 11/S	MOD 11/S ang.int.	MOD 11/S ang.est.
mm 245x120x35	mm 120x120x35 Internal corner/Innenecke/Angle interne/esquina interior/Внутренний угол	mm 120x120x35 External corner/Aussenecke/Angle externe/esquina exterior/Внешний угол
AVORIO BIANCO 006278 ▲ FL-02350	AVORIO BIANCO 006279 ▲ FL-03670	AVORIO BIANCO 006280 ▲ FL-03670

IMBALLI - Packaging - Emballage
Verpackungen - Embalaje - Упаковка

	PC	MQ	KG UM	KG
MOD 11/S	12	-	1,00	12,00
MOD 11/S AE-AI	12	-	0,50	6,00

ABANO 2

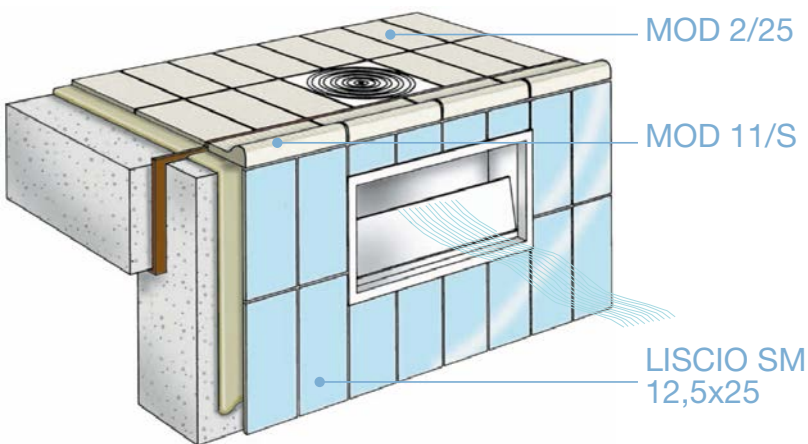

MOD 11/S	MOD 11/S ang.int.	MOD 11/S ang.est.
mm 245x120x35	mm 120x120x35 Internal corner/Innenecke/Angle interne/esquina interior/Внутренний угол	mm 120x120x35 External corner/Aussenecke/Angle externe/esquina exterior/Внешний угол
AVORIO BIANCO 006278 ▲ FL-02350	AVORIO BIANCO 006279 ▲ FL-03670	AVORIO BIANCO 006280 ▲ FL-03670

IMBALLI - Packaging - Emballage
Verpackungen - Embalaje - Упаковка

	PC	MQ	KG UM	KG
MOD 11/S	12	-	1,00	12,00
MOD 11/S AE-AI	12	-	0,50	6,00

SISTEMA SOSTEGNO GRIGLIE

GRATING SUPPORT SYSTEM - SYSTÈME DE SUPPORT DES GRILLES - ROSTTRÄGERSYSTEM
SISTEMA DE SOSTÉN REJILLAS - ОПОРНАЯ СИСТЕМА РЕШЕТОК

MOD. AG1/AG2

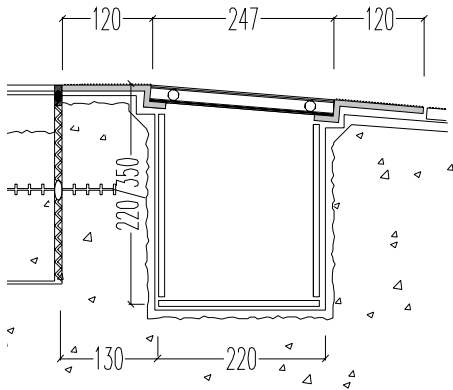

IMBALLI - Packaging - Emballage
Verpackungen - Embalaje - Упаковка

	PC	MQ	KG UM	KG
MOD 2/25 AG1	10	-	0,78	7,80
MOD 2/25 AG1 AI	1	-	0,40	0,40
MOD 2/25 AG1 AE	1	-	0,40	0,40
MOD 2/25 AG2	10	-	0,78	7,80
MOD 2/25 AG2 AI	1	-	0,40	0,40
MOD 2/25 AG2 AE	1	-	0,40	0,40

MOD 2/25 AG1

mm 245x145x30
WHITE
705792 ▲ FL-02960

MOD 2/25 AG1 AI*

mm 145x145x30
WHITE
708371 ▲ FL-05100

MOD 2/25 AG1 AE*

mm 145x145x30
WHITE
708372 ▲ FL-05100

MOD 2/25 AG2

mm 245x145x30
WHITE
705793 ▲ FL-02960

MOD 2/25 AG2 AI*

mm 145x145x30
WHITE
708373 ▲ FL-05100

MOD 2/25 AG2 AE*

mm 145x145x30
WHITE
708374 ▲ FL-05100

* LA COPPIA - A PAIR - LA PAIR - PAAR - UN PAR - ППАРА

Angolare Porcellanato

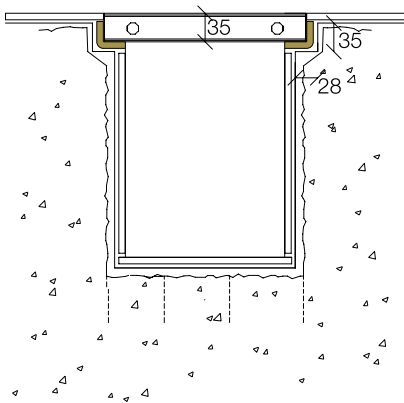

ANGOLARE IN PORCELLANATO

Porcelain stoneware runner
Feinsteinzeug für Auflangenrahmen
Cornière en Grès cérame
Esquina Gres porcelánico
Фарфоровый керамогранит

WHITE mm 245x33x35
729076 ▲ FL-00760

IMBALLI - Packaging - Emballage
Verpackungen - Embalaje - Упаковка

	PC	MQ	KG UM	KG
ANGOLARE IN PORCELLANATO	66	-	0,15	9,90

ANGOLARE PVC

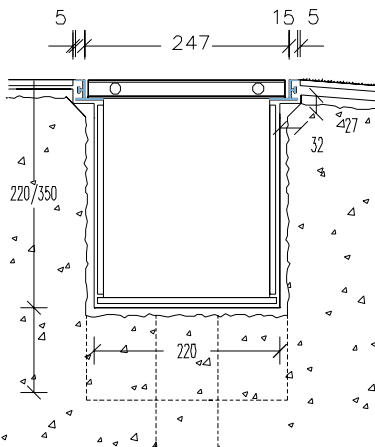

ANGOLARE PVC

PVC runner
Profil ND für
Auflangenrahmen
Cornière en PVC
Esquina PVC
Уголок из ПВХ

BIANCO GHIACCIO
006989 ◆ FL-01030

ANGOLARE PVC 35/25 MM

741818 ◆ FL-01200

ANGOLARE PVC 35/25 MM

BIANCO GHIACCIO 35 MM

741769 ◆ FL-01200

ACCESSORI ACCESSORIES

TERMALI - TERAPEUTICHE
HOT-THERAPY POOLS

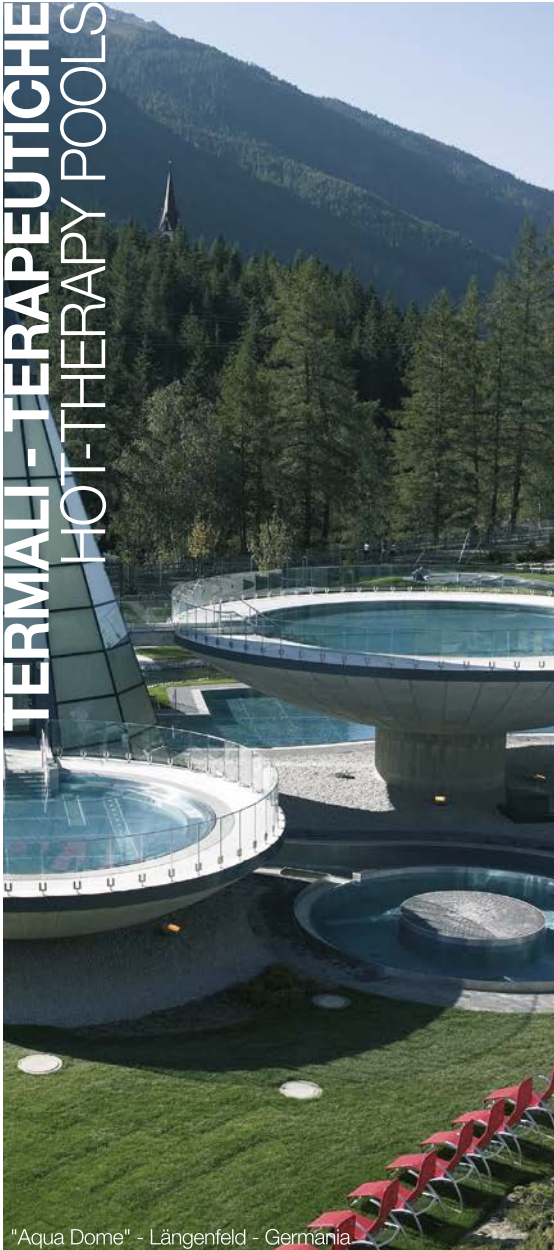

"Aqua Dome" - Längenfeld - Germania



PISCINE AGONISTICHE
COMPETITION POOLS

"Centro Sportivo Wet Life" - Nibbiono - LO - Italy

ACQUA PARK
WATERPARK POOLS

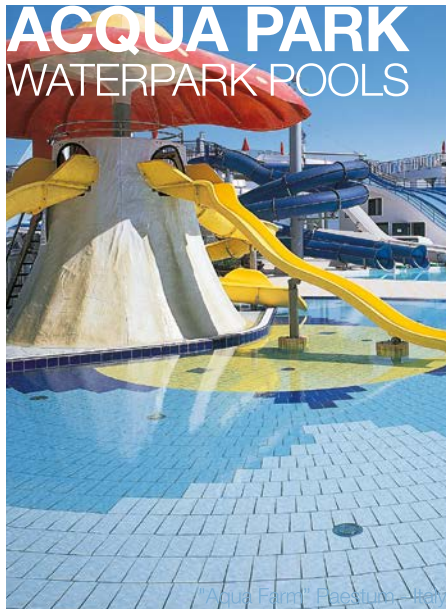

"Aqua Farm" - Fagnano Olona - Italy

"Piscina Privata" - Forlì - Italy

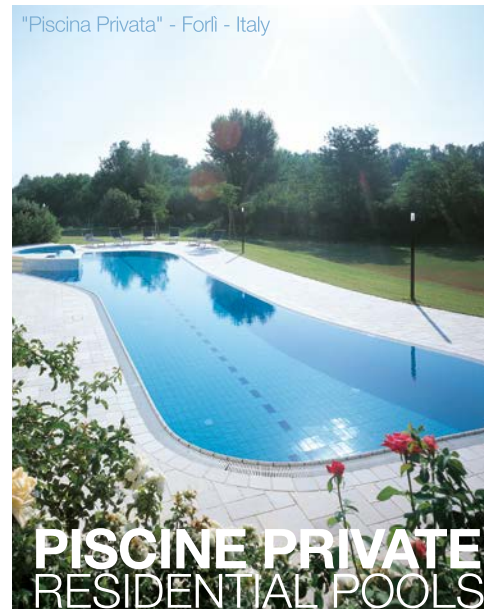

PISCINE PRIVATE
RESIDENTIAL POOLS



"Hotel Savoy" Grado - Italy

PISCINE ALBERGHIERE / HOTEL RECREATIONAL POOLS

ACCESSORI

ACCESSORIES - ZUBEHÖRE - ACCESSORIES - ACCESSORIOS - ПРИНАДЛЕЖНОСТИ

GRIGLIE ARROTOLABILI



GRIGLIA ARROTOLABILE \updownarrow 25 mm

ROLL-UP GRATING - ROLLROST - GRILLE ENROULABLE
REJILLA ENROLLABLE - СВЕРТЫВАЮЩАЯСЯ РЕШЕТКА

BIANCO GHIACCIO	GRIGIO CHIARO	AVORIO BEIGE	BLU INTENSO	CELESTE
cm 18,2 BIANCO GHIACCIO 000327 \blacklozenge FL-07700	cm 18,2 GRIGIO CHIARO 005171 \blacklozenge FL-08100	cm 18,2 AVORIO BEIGE 005169 \blacklozenge FL-08400	cm 18,2 BLU INTENSO 005178 \blacklozenge FL-08100	cm 18,2 CELESTE 005176 \blacklozenge FL-08100
cm 24,7 BIANCO GHIACCIO 000329 \blacklozenge FL-08400	cm 24,7 GRIGIO CHIARO 005184 \blacklozenge FL-09700	cm 24,7 AVORIO BEIGE 005182 \blacklozenge FL-09700	cm 24,7 BLU INTENSO 005191 \blacklozenge FL-09700	cm 24,7 CELESTE 005189 \blacklozenge FL-09700
cm 33,0 BIANCO GHIACCIO 000331 \blacklozenge FL-10800	cm 33,0 GRIGIO CHIARO 005197 \blacklozenge FL-11900	cm 33,0 AVORIO BEIGE 005195 \blacklozenge FL-11900	cm 33,0 BLU INTENSO 005204 \blacklozenge FL-11900	cm 33,0 CELESTE 005202 \blacklozenge FL-11900

GRIGLIA A DISEGNO

RIGID GRATING
GRILLE A DESSIN
ROST AUF ZEICHNUNG
REJILLA SOBRE DISEÑO
РЕШЕТКА ЗАИМСТВОВАНИЯ

Possibilità di modellare la griglia arrotolabile seguendo qualsiasi raggio di curvatura (costo aggiuntivo 20 e/ml)

The roll-up grating can be supplied with curves of any given radius (Extra charge 20 e/ml)

Possibilità de fournir la grille enroulable avec n'importe quel rayon de courbure (coût additional de 20 e/ml)

Es is möglich die Verformung des Rollrostes nach Wünschkurve (Zuschlag 20 e/ml)

Possibilidad de modelar la rejilla arrollable siguiendo cualquier radio de curvatura (coste adicional 20 e/ml)

Возможность моделировать свертывающуюся решетку по любому радиусу изгиба (дополнительная стоимость 20 евро/л. м)

griglia a disegno
005007

angolo a disegno
000320



GRIGLIA ARROTOLABILE SAGOMABILE \updownarrow 25 mm

ROLL-UP ADJUSTABLE GRATING - ANPASSUNGSFÄHIGER ROLLROST
GRILLE ENROULABLE / ADAPTABLE - REJILLA ENROLLABLE
СВЕРТЫВАЮЩАЯСЯ МОДЕЛИРУЕМАЯ РЕШЕТКА

BIANCO GHIACCIO	GRIGIO CHIARO	AVORIO BEIGE	BLU INTENSO	CELESTE
cm 18,2 BIANCO GHIACCIO 009368 \blacklozenge FL-09300	cm 18,2 GRIGIO CHIARO 009383 \blacklozenge FL-09700	cm 18,2 AVORIO BEIGE 009380 \blacklozenge FL-09700	cm 18,2 BLU INTENSO 009377 \blacklozenge FL-09700	cm 18,2 CELESTE 009371 \blacklozenge FL-09700
cm 24,7 BIANCO GHIACCIO 009369 \blacklozenge FL-10300	cm 24,7 GRIGIO CHIARO 009384 \blacklozenge FL-11300	cm 24,7 AVORIO BEIGE 009381 \blacklozenge FL-11300	cm 24,7 BLU INTENSO 009378 \blacklozenge FL-11300	cm 24,7 CELESTE 009372 \blacklozenge FL-11300

GRIGLIA SU MISURA

GRATING IN SPECIAL SIZES
GRILLES RIGIDES
MASS-ROST
REJILLA SOBRE MEDIDA
РЕШЕТКА ПО РАЗМЕРУ

- Possibilità di avere la griglia "arrotolabile PVC" con dimensioni fuori standard da 15 cm a 100 cm. Per l'utilizzazione della griglia con misura >35 cm contattare l'ufficio Piscine Floor Gres per informazioni tecniche.

- The roll-up PVC grating can be supplied in non-standard dimensions ranging from 15 cm to 100 cm. If gratings larger than 35 cm are required, please consult the Technical Staff of the Swimming-pools Department.

- Possibilité de fournir la grille enroulable PVC de dimension hors standard de 15 à 100 cm; pour la grille de dimension > 35 cm veuillez contacter le bureau piscine Floor Gres pour plus de renseignements techniques.

- Es besteht die Möglichkeit der Lieferung von Rollrosten mit Sondermassen von 15 cm bis 100 cm, bei massen > 35 cm bitte unser technisches Büro anfragen.

- Posibilidad de realizar una rejilla que se pueda arrollar y doblar con dimensiones que no sean las estándar, de 15 a 100 cm. En caso de rejillas cuya medida supere los 35 cm., póngase en contacto con la sección de Piscinas de Floor Gres para eventuales informaciones técnicas.

- Возможность получить "свертывающуюся из ПВХ" и "гнувшуюся из ПВХ" решетку с нестандартными размерами от 15 см до 100 см. Для использования решетки размером более 35 см обратитесь в отдел Piscine Floor Gres за технической информацией.



ANGOLO PER GRIGLIA ARROTOLABILE \updownarrow 25 mm

CORNER FOR ROLL-UP ADJUSTABLE GRATING
ECKE FÜR ROLLROST / ANGLE POUR GRILLE ENROULABLE
ANGULO PARA REJILLA ENROLLABLE - УГОЛ РЕШЕТКИ

BIANCO GHIACCIO	GRIGIO CHIARO	AVORIO BEIGE	BLU INTENSO	CELESTE
cm 18,2 BIANCO GHIACCIO 000340 \blacktriangle FL-12900	cm 18,2 GRIGIO CHIARO 005210 \blacktriangle FL-15100	cm 18,2 AVORIO BEIGE 005208 \blacktriangle FL-15100	cm 18,2 BLU INTENSO 005217 \blacktriangle FL-15100	cm 18,2 CELESTE 005215 \blacktriangle FL-15100
cm 24,7 BIANCO GHIACCIO 000341 \blacktriangle FL-15100	cm 24,7 GRIGIO CHIARO 005223 \blacktriangle FL-17200	cm 24,7 AVORIO BEIGE 005221 \blacktriangle FL-17200	cm 24,7 BLU INTENSO 005230 \blacktriangle FL-17200	cm 24,7 CELESTE 005228 \blacktriangle FL-17200
cm 33,0 BIANCO GHIACCIO 000342 \blacktriangle FL-19400	cm 33,0 GRIGIO CHIARO 005236 \blacktriangle FL-21500	cm 33,0 AVORIO BEIGE 005234 \blacktriangle FL-21500	cm 33,0 BLU INTENSO 005243 \blacktriangle FL-21500	cm 33,0 CELESTE 005241 \blacktriangle FL-21500

<cm17

BIANCO GHIACCIO 005007 su richiesta
COLORATA 005007 on request

>cm17 <cm23

BIANCO GHIACCIO 005007 su richiesta
COLORATA 005007 on request

>cm23 <cm30

BIANCO GHIACCIO 005007 su richiesta
COLORATA 005007 on request

>cm30

BIANCO GHIACCIO
005007 su richiesta / on request
COLORATA
005007 su richiesta / on request

IMBALLI GRIGLIE



GRIGLIA STAMPATA "ND" LONGITUDINALE

Longitudinal rigid forged grating "ND"
Längsgestanzter Harter Rost kunststoffrost "ND"
Grille rigide moulee longitudinale imprimée "ND"
Rejilla rigida longitudinal imprimida "ND"
Штампованная продольная решетка "ND"

cm 18,2
BIANCO GHIACCIO
719244 ◆ FL-06700
cm 24,7
BIANCO GHIACCIO
719245 ◆ FL-08100
cm 33
BIANCO GHIACCIO
719246 ◆ FL-09700

Griglia arrotolabile/sagomabile ↓ 25 mm

Larghezza	18,2	24,7	33
Lunghezza spezzoni cm	250	250	250
ml. per scatola	12,5	10	7,5
kg x scatola	32	35	34
dimensione scatole	53x38x54		



ANGOLO PER GRIGLIA

Corner for grating
Ecke fun Rost
Angle pour grille
Angulo para rejilla
Угол решетки

cm 18,2
BIANCO GHIACCIO
000337 ▲ FL-13400
cm 24,7
BIANCO GHIACCIO
000338 ▲ FL-15100
cm 33
BIANCO GHIACCIO
000339 ▲ FL-19400

Griglia longitudinale stampata ↓ 25 mm

Larghezza	18,2	24,7	33
Lunghezza spezzoni cm	33	33	33
ml. per scatola	22	10	7
kg x scatola	20	30	35
dimensione scatole	52x37x53		



GRIGLIA LONGITUDINALE CURVABILE

Longitudinal adjustable grating
Längsgestanzter anpassungsfähiger Rost
Grille adaptable longitudinale
Rejilla longitudinal adaptable
Продольная гнущаяся решетка

cm 18,2
BIANCO GHIACCIO
719247 ◆ FL-06500
cm 24,7
BIANCO GHIACCIO
719248 ◆ FL-09100

Griglia longitudinale curvabile ↓ 25 mm

Larghezza	18,2	24,7	
Lunghezza spezzoni cm	100	100	
ml. per scatola	9	7	
kg x scatola	27	23	
dimensione scatole	26x101x26		



ANGOLO GRIGLIA LONGITUDINALE CURVABILE

Corner for longitudinal adjustable grating
Längsgestanzter anpassungsfähiger ecke fun Rost
Angle pour grille adaptable longitudinale
Angulo para rejilla longitudinal adaptable
Продольная гнущаяся Угол решетки

cm 24,7
BIANCO GHIACCIO
000320 ◆ FL-17200



ANGOLARE IN PVC

PVC runner
Profil ND für Auflangenrahmen
Cornière en PVC
Esquina PVC
Уголок из ПВХ

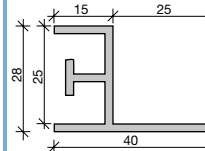

BIANCO GHIACCIO
006989 ◆ FL-01030

lunghezza spezzone 2,5 ml



GRIGLIA SPESSORE 35 mm

Grille thickness 35 mm
Grille épaisseur 35 mm
Abdeckrost Dicke 35 mm
Rejilla de 35 mm de espesor
Сетка толщиной 35 мм

Dimensioni su richiesta dei clienti. Dimensions on customer request. Dimensions sur demande de la part des clients. Abmessungen auf Anforderung der Kunden. Dimensiones según el pedido del cliente. Размеры по требованию клиента.

BIANCO GHIACCIO
005007 ◆ (*)



ANGOLARE SPECIALE PVC BIANCO GHIACCIO

Special corner in Ice white PVC. Cornière spéciale PVC Blanc Glace. Spezielles Winkelprofil aus PVC in Eisblau. Angular especial de PVC Blanco hielo. Специальные угловые элементы из ПВХ, цвет Bianco Ghiaccio (белый лёд)

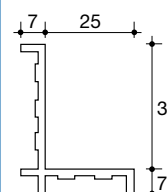

BIANCO GHIACCIO
741769 ◆ FL-01200

lunghezza spezzone 2,5 ml

- * Prezzo concordato sulla base di specifica richiesta
- * Price to be agreed upon based on the specific request
- * Prix concordé sur la base de la demande spécifique
- * Der Preis wird auf der Grundlage einer speziellen Anforderung vereinbart
- * Precio acordado en base al pedido específico
- * Цена рассчитывается на основании конкретного заказа

- * Griglia non abbinabile al MOD 8/9 / * Grid cannot be combined with MOD 8/9
- * Grille non combinable avec le MOD 8/9 / * Abdeckrost nicht mit MOD 8/9 kombinierbar
- * Rejilla no compatible con el MOD 8/9 / * Решетка не подходит для MOD 8/9

ACCESSORI

ACCESSORIES - ZUBEHÖRE - ACCESSORIES - ACCESSORIOS - ПРИНАДЛЕЖНОСТИ

ACCESSORI

SCALETTA STRETTA

NARROW POOL LADDER - ECHELLE DE TYPE ÉTROIT
ENGE EINSTIEGLEITER - ESCALERA ANGOSTA - УЗКАЯ ЛЕСТНИЦА

- Scaletta di risalita in acciaio inox AISI 304 completa di ancoraggi, indicata prevalentemente per i bordi a tipologia finlandese. È prodotta anche nella versione asimmetrica, cioè con i due maniglioni ad altezze diverse per evitare pericolosi dondolamenti da parte degli utenti.

- AISI 304 stainless steel ladder with anchor sockets, recommended for "Finnish" type nosing. Also available in the asymmetric version, in other words with two handrails at differing heights to stop swimmers dangerously on the rails.

- Cette échelle de remontée en acier inox AISI 304 équipée d'ancrages est particulièrement indiquée pour les bords de type "finlandais". Elle est réalisée en version asymétrique, c'est à dire avec les deux arceaux de différentes hauteurs pour éviter des balancements dangereux de la part des usagers.

- Einsteigleiter aus Edelstahl AISI 304, komplett mit Verankerung, vornehmlich geeignet für Beckenränder nach finnischer Art. Diese Leiter wird auch in einer asymmetrischen Form mit unterschiedlich hohen Bügeln hergestellt, damit ein gefährliches Hin- und Herschaukeln der Badegäste unterbunden wird.

- Escalera de subida de acero inoxidable AISI 304 provista de sistema de sujeción, ideal para bordes "finlandeses". Disponible también en versión asimétrica, es decir con ambas agarraderas a alturas diferentes para evitar balanceos de los usuarios.

- Лестница для выхода из бассейна из нержавеющей стали AISI 304 в комплекте с закладными деталями предназначена главным образом для борта бассейна финского типа. Лестница выпускается также несимметричной формы, т.е. с двумя поручнями на разной высоте, чтобы предупредить опасное раскачивание на ней пользователей.

SIMMETRICHE ASIMMETRICHE

2 gradini - 2 steps - mit 2 Stufen
2 marches - de 2 peldaños - 2 ступени

000229 ▲ FL-57900 703584 su richiesta
on request

3 gradini - 3 steps - mit 3 Stufen
3 marches - de 3 peldaños - 3 ступени

000230 ▲ FL-66400 703585 su richiesta
on request

4 gradini - 4 steps - mit 4 Stufen
4 marches - de 4 peldaños - 4 ступени

000231 ▲ FL-70700 703586 su richiesta
on request

5 gradini - 5 steps - mit 5 Stufen
5 marches - de 5 peldaños - 5 ступени

000232 ▲ FL-70700 703587 su richiesta
on request

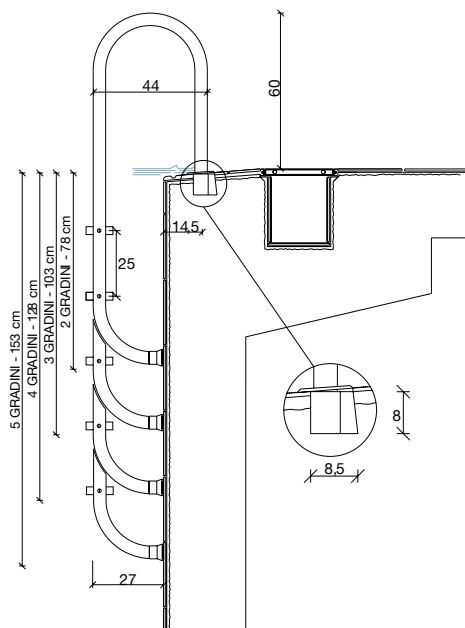

SCALETTA LARGA

WIDE POOL LADDER - ECHELLE DE TYPE LARGE
BREITE EINSTIEGLEITER - ESCALERA ANCHA - ШИРОКАЯ ЛЕСТНИЦА

- Scaletta di risalita in acciaio inox AISI 304 completa di ancoraggi e fissata a maggiore distanza dal bordo vasca; utilizzata prevalentemente per piscine con bordi modello Capri. Anche questa può essere fornita asimmetrica.

- AISI 304 stainless steel ladder with anchor sockets, recommended for "Finnish" type nosing. Also available in the asymmetric version, in other words with two handrails at differing heights to stop swimmers from swinging dangerously on the rails.

- Cette échelle de remontée en acier inox AISI 304 équipée d'ancrages est fixée à une distance supérieure du bord du bassin; elle est généralement utilisée dans les piscines avec bord modèle Capri. Celle échelle peut être également livrée en version asymétrique.

- Einsteigleiter aus Edelstahl AISI 304, komplett mit Verankerung, die mit einem grösseren Abstand zum Becken montiert wird, vornehmlich für Schwimmbecken mit dem Beckenrand Modell Capri. Ebenfalls in asymmetrischer Ausführung lieferbar.

- Escalera de subida de acero inoxidable AISI 304 provista de sistema de sujeción y asegurada a una distancia superior del borde de la piscina; se suele utilizar para piscinas con bordes modelo Capri. También ésta se puede suministrar en versión asimétrica.

- Лестница для выхода из бассейна из нержавеющей стали AISI 304 в комплекте с закладными деталями крепится на большем расстоянии от борта бассейна. Такая лестница ставится преимущественно в бассейнах с моделью борта Capri. Лестница также может быть поставлена несимметричной формы.

SIMMETRICHE ASIMMETRICHE

2 gradini - 2 steps - mit 2 Stufen
2 marches - de 2 peldaños - 2 ступени

000234 ▲ FL-57900 703588 su richiesta
on request

3 gradini - 3 steps - mit 3 Stufen
3 marches - de 3 peldaños - 3 ступени

000235 ▲ FL-66400 703589 su richiesta
on request

4 gradini - 4 steps - mit 4 Stufen
4 marches - de 4 peldaños - 4 ступени

000236 ▲ FL-70700 703590 su richiesta
on request

5 gradini - 5 steps - mit 5 Stufen
5 marches - de 5 peldaños - 5 ступени

000237 ▲ FL-70700 703591 su richiesta
on request

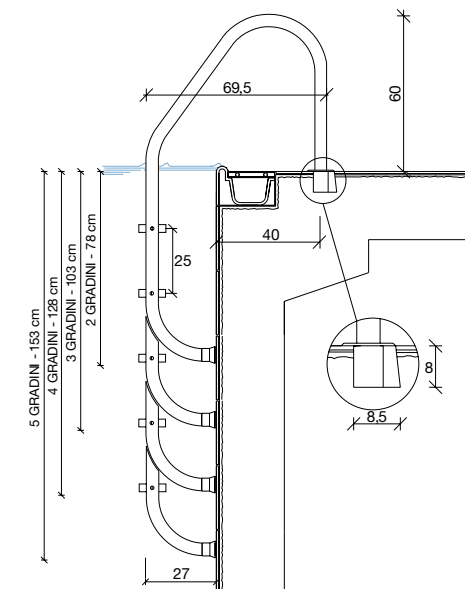

MANIGLIONI - HANDRAILS - ARCEAUX - LEITERBÜGEL - AGARRADERAS - ПОРУЧНИ

- Maniglioni di risalita dalla vasca in acciaio AISI 304 completi di ancoraggi. Vengono fissati sul bordo vasca in corrispondenza della scala interna in muratura. Possono essere forniti anche asimmetrici (con variazione di prezzo).

- AISI 304 stainless steel ladder handrails with anchor sockets. They are fixed to the pool nosing either side of the internal steps in the wall. Asymmetric models are also available (with a variation in price).

- Les arceaux de remontée du bassin sont en acier inox AISI 304 munis d'ancrages. Ils sont fixés sur le bord du bassin face à l'escalier intérieur en maçonnerie. Peuvent également être fournis asymétriques (avec différence de prix).

- Leiterbügel zum Aussteigen aus dem Becken aus Stahl AISI 304, komplett mit Verankerung. Die Bügel werden am Beckenrand in Höhe der an der Beckenwand eingemauerten Leitern befestigt. Auch asymmetrisch lieferbar (Preisänderung).

- Agarraderas de subida para piscinas de acero inoxidable AISI 304 provistas de sistema de sujeción. Se suelen asegurar al borde de la piscina a la altura de la escalera interior realizada en la mampostería. También pueden suministrarse asimétricos (con variación de precio).

- Стальные поручни AISI 304 для выхода из бассейна в комплекте с закладными деталями. Поручни крепятся к борту ванны около лестницы каменной кладки внутри бассейна. Могут быть также поставлены ассиметричные поручни (с изменением цены).

SIMMETRICHE

La coppia
a pair / la pair / Paar / un par / napa

000238 ▲ FL-70700



SCALETTA EN-S STRETTA

NARROW POOL LADDER EN-S - ECHELLE EN-S DE TYPE ÉTROIT
ENGE EINSTIEGLEITER EN-S - ESCALERA EN-S ANGOSTA
УЗКАЯ ЛЕСТНИЦА EN-S

- Scaletta conforme alle normative europee EN 13451-1-2.
- Ladder complying with European rules EN 13451-1-2.
- échelle conforme aux normes européennes EN 13451-1-2.
- Treppe nach europäischen Normen EN 13451-1-2.
- Escalera según normativa europea EN 13451-1-2.
- Лестница согласно европейским нормам EN 13451-1-2.

SIMMETRICHE

2 gradini - 2 steps - mit 2 Stufen
2 marches - de 2 peldaños - 2 ступени

719249 ▲ FL-76100

3 gradini - 3 steps - mit 3 Stufen
3 marches - de 3 peldaños - 3 ступени

719250 ▲ FL-76100

4 gradini - 4 steps - mit 4 Stufen
4 marches - de 4 peldaños - 4 ступени

719251 ▲ FL-88900

5 gradini - 5 steps - mit 5 Stufen
5 marches - de 5 peldaños - 5 ступени

719252 ▲ FL-88900

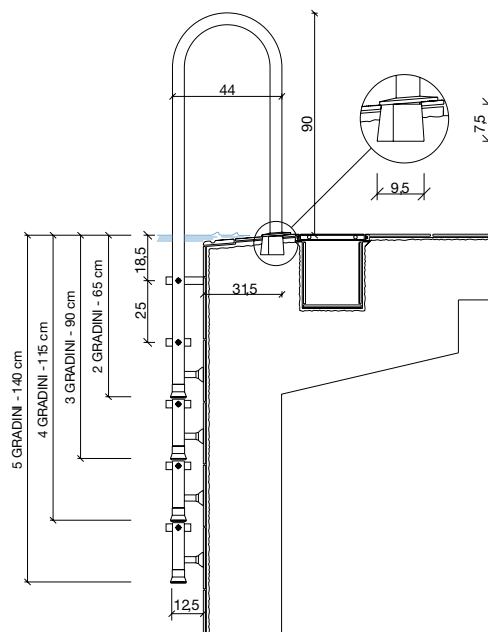

SCALETTA EN-L LARGA

WIDE POOL LADDER EN-L - ECHELLE EN-S DE TYPE LARGE
BREITE EINSTIEGLEITER EN-S - ESCALERA EN-S ANCHA
ШИРОКАЯ ЛЕСТНИЦА "EN-L"

- Scaletta conforme alle normative europee EN 13451-1-2.
- Ladder complying with European rules EN 13451-1-2.
- échelle conforme aux normes européennes EN 13451-1-2.
- Treppe nach europäischen Normen EN 13451-1-2.
- Escalera según normativa europea EN 13451-1-2.
- Лестница согласно европейским нормам EN 13451-1-2.

SIMMETRICHE

2 gradini - 2 steps - mit 2 Stufen
2 marches - de 2 peldaños - 2 ступени

719253 ▲ FL-76100

3 gradini - 3 steps - mit 3 Stufen
3 marches - de 3 peldaños - 3 ступени

719254 ▲ FL-76100

4 gradini - 4 steps - mit 4 Stufen
4 marches - de 4 peldaños - 4 ступени

719255 ▲ FL-88900

5 gradini - 5 steps - mit 5 Stufen
5 marches - de 5 peldaños - 5 ступени

719256 ▲ FL-88900

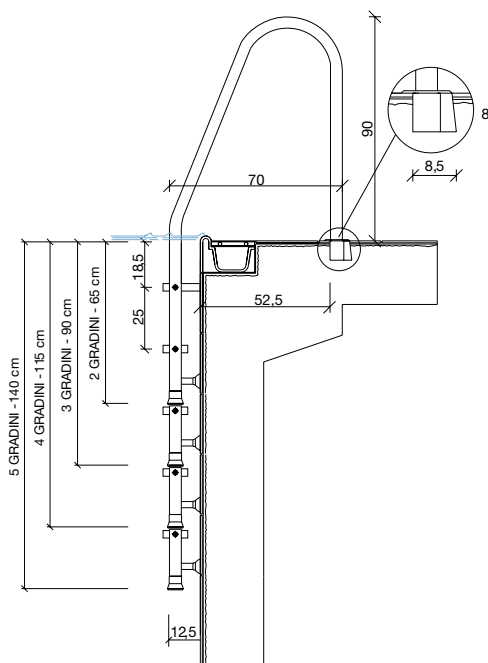

MANCORRENTE - STAINLESS STEEL RAIL - MAIN COURANTE GELÄNDER - PASAMANOS - ПОРУЧНИ

- Tubo mancorrente componibile in acciaio inox AISI 304 di 45 mm di diametro, per appigli esterni o scale interne la vasca.
- AISI 304 stainless steel rail 45 mm (1,7 in.) diameter for external hold or internal pool ladders.
- Tube main courante à éléments en acier inox AISI 304, diamètre 45 mm, pour les points d'appui extérieurs ou les escaliers intérieurs du bassin.
- Modulares Anbaugeländer aus Edelstahl AISI 304 mit einem Durchmesser von 45 mm für Haltepunkte ausserhalb des Beckens oder an den Innenleitern des Beckens.
- Tubo pasamanos componible de acero inoxidable AISI 304 de 45mm. de diámetro, para puntos de apoyo exteriores o escaleras interiores de piscinas.
- Составные трубчатые поручни из нержавеющей стали AISI 304 диаметром 45 мм для установки снаружи или у лестницы внутри ванны.

000228

su richiesta - on request



ACCESSORI

ACCESSORIES - ZUBEHÖRE - ACCESSORIES - ACCESSORIOS - ПРИНАДЛЕЖНОСТИ

ACCESSORI

PLACCA DI VIRATA

TURNING PANEL - PLAQUE DE VIRAGE - WENDEPLATTE - PLACA DE VIRAJE - ПЛАСТИНА ПОВОРОТА

- Struttura in acciaio inox AISI 316 di lunghezza 200 o 250 cm, con pannello verticale grigliato in PVC ad alta densità. Viene utilizzato durante le manifestazioni agonistiche nelle piscine prive di muretto di testata e serve per la virata dei nuotatori in testa alla piscina con bordo a sfioro esterno (sistema "finlandese").
- AISI 316 stainless structure 200 cm (79 in.) or 250 cm (98 in.) long, with a high density PVC vertical grid panel. It is used for swimming competitions in pools without a head wall and is used for the swimmers to turn at the head of pools with external overflow edges ("Finnish" system).
- Structure en acier inox AISI 316 mesurant 200 ou 250 cm de longueur, avec panneau vertical grillagé en PVC à haute densité. Pendant les compétitions, elle est utilisée dans les piscines qui n'ont pas de muret de tête et elle sert aux nageurs pour effectuer le virage dans les piscines ayant des bords à déversement extérieur (système "finlandais").
- Struktur aus Edelstahl AISI 316 mit einer Länge von 200 oder 250 cm, mit vertikalem Rost aus verdichtetem PVC. Wird bei Sportwettkämpfen in Schwimmbecken ohne Kopfmauer eingesetzt und dient zur Wende der Schwimmer am Kopfteil von Beckenrändern mit aussenliegendem Überlauf (finnisches System).
- Estructura de acero inoxidable AISI 316 de 200 o 250 cm. de longitud, provista de panel vertical con rejilla de PVC de alta densidad. Se suele utilizar para competición en aquellas piscinas desprovistas de muro de cabecera y sirve para el viraje de los nadadores en la cabecera de las piscinas que prevén el borde con rebosadero exterior (sistema "finlandés").
- Конструкция из нержавеющей стали AISI 316 длиной 200 или 250 см с вертикальной решетчатой панелью из ПВХ высокой плотности. Используется во время спортивных соревнований в бассейнах без торцевой стенки и служит для поворота пловцов в торце бассейна с внешним переливным бортом (так называемая финская система).



mt2

000261 ▲ FL-97600

mt 2,50

000262 ▲ FL-97700

INDICATORI DI VIRATA E FALSA PARTENZA

FALSE START AND TURN SIGNALS - INDICATEURS DE VIRAGE ET DEUX DÉPART
WENDE-UND FEHLSTARTANZEIGE - INDICADORES DE VIRAJE Y SALIDAS NO VÁLIDAS
УКАЗАТЕЛИ ПОВОРОТА И ФАЛЬСТАРТА

- Accessori omologati per gare di nuoto: cavo con bandierine idrorepellenti. Completati di 3 coppie di pali in acciaio AISI 316 altezza 180/200 cm con basi di fissaggio, cavi, bandierine e palline.
- Complete approved accessories for swimming competitions, with fastening hooks and supporting poles made of AISI 316 stainless steel.
- Ce sont des accessoires complets et homologués pour les compétitions de natation; ils sont équipés d'éléments de fixation et de support en acier inox AISI 316.
- Vollständiges und zugelassenes Zubehör für Schwimmwettkämpfe, komplett mit Verankerungselementen zur Befestigung und Haltebügeln aus Edelstahl AISI 316.
- Accesorios completos y homologados para competiciones de natación, provistos de piezas de sujeción y palos de apoyo de acero inoxidable AISI 316.
- Сертифицированный инвентарь для проведения соревнований по плаванию: шнур с флажками из водоотталкивающего материала. В комплекте 3 пары стальных стоек AISI 316 высотой 180/200 см с крепежными основаниями, шнурами, флажками и шариками.

mt 12,50 - 16,6 mt - 21 mt - 25 mt

009514 SU RICHIESTA / ON REQUEST



ATTREZZATURE PALLANUOTO

WATER POLO EQUIPMENT - ÉQUIPEMENT POUR WATER POLO - WASSERBALLAUSRÜSTUNG
EQUIPOS PARA POLO ACUÁTICO - СНАРЯЖЕНИЕ ДЛЯ ВОДНОГО ПОЛО

- Attrezzatura completa per campo agonistico regolamentare, composta da porte e corsie galleggianti per la delimitazione del campo; porta pallone galleggiante, funi e ancoraggi.
- Complete equipment for regulation pool consisting of floating goals and touch lines; floating ball holder, cable and anchorage.
- Equipement complet réglementaire pour compétitions, composé de cages et lignes flottantes de démarcation, porte-ballon flottant, cordes et ancrages.
- Komplette Ausrüstung für ein reguläres Wettkampffeld, bestehend aus Schwimmleinen zur Abgrenzung des Spielfeldes, Schwimmtoeren, Stahlkabeln und Verankerung.
- Equipo completo para campo de competición reglamentario, formado por porterías y cuerdas flotantes para la delimitación del área de juego; cuerda para porta-balón flotante, cables y material de fijación.
- Полное оснащение спортивного бассейна установленного образца включает: плавучие ворота и разделительные дорожки для ограничения поля; поплавков под мяч, тросы и анкерный крепеж.



Per vasca 20x30 mt

009516 SU RICHIESTA / ON REQUEST

IMBALLI - Packaging - Emballage - Verpackungen - Emballaje - Упаковка

	PC	KG	UM
SCALETTA STRETTA 2	1	10,00	
SCALETTA STRETTA 3	1	10,00	
SCALETTA STRETTA 4	1	10,00	
SCALETTA STRETTA 5	1	10,00	

	PC	KG	UM
SCALETTA LARGA 2	1	10,00	
SCALETTA LARGA 3	1	10,00	
SCALETTA LARGA 4	1	10,00	
SCALETTA LARGA 5	1	10,00	

	PC	KG	UM
MANIGLIONI	1	10,00	
MANCORRENTE	1	25,00	
PLACCA di VIRATA	1	40,00	
INDICATORI VIRATA	1	11,00	
ATTREZZATURA P.	1	11,00	

CORSIE GALLEGGIANTI

FLOATING LANE MARKER - COULOIRS FLOTTANTS - SCHWIMMENDE BAHN - CUERDAS CON FLOTADORES - ПЛАВУЧИЕ ДОРОЖКИ

- Le corsie galleggianti Floor Gres sono complete di molla e cricchetto inox anti-infortunio. Sono regolamentari a norme FINA ed utilizzabili in qualsiasi impianto, privato o agonistico. Sono formate da elementi a disco in Moplen di colore bianco/rosso e giallo/blu alternati a galleggianti, infilati in cavo di acciaio AISI 308.

- Floor Gres floating lane markers are supplied with stainless steel anchorage and a safety winch. They comply to FINA (Federation Internationale Natation Amateur) standards and can be used in any type of pool, both private or competitive. They consist of red/white and yellow/blue Moplen disks alternated with floats, all of which are threaded onto an AISI 304 stainless steel wire. The appropriate swim lane winding reel is also provided, it is made of stainless steel and fitted on wheels to hold four 25 m (27 yd.) or two 50 m (54 yd.) lane lines.

- Les couloirs flottants Floor Gres sont équipés d'ancrages et de cliquet inox pour la prévention des accidents. Ils sont conformes aux normes FINA et peuvent être utilisés dans n'importe quel type d'installation privée ou olympique. Ils se composent d'éléments à disque en Moplen de couleur blanche/rouge et jaune/bleu, intercalés à des flotteurs et enfilés dans un câble en acier AISI 308. Nous fabriquons également l'enrouleur de couloirs flottants, en acier inox monté sur roues pour arrimer 4 couloirs de 25 mètres ou bien 2 couloirs de 50 mètres.

- Die Schwimmleinen von Floor Gres werden komplett mit Verankerung und Sicherheitswinde aus Edelstahl geliefert. Sie entsprechen den FINA-Normen und können in jedem Privat- oder Wettkampfbecken verwendet werden. Die Leinen bestehen aus Moplen-Scheibenelementen in den Farben weiß/rot und gelb/blau auf einem Stahlseil aus AISI 308. Dazu wird eine passende Aufwickelrolle mit Rädern aus Stahl gefertigt, die bis zu 4 Leinen zu 25 m oder 2 Leinen zu 50 m aufnehmen kann.

- Las cuerdas con flotadores Floor Gres cuentan con sistema de sujeción y molinete de seguridad de protección contra los accidentes de acero inoxidable. Se trata de cuerdas reglamentarias conformes con las normas FINA y se pueden utilizar en cualquier piscina de natación, sea ésta privada o de competición. Están formadas por discos de Moplen de color blanco/rojo y amarillo/azul alternados con flotadores montados en un cable de acero AISI 308. Floor Gres también está en condiciones de suministrar la rueda especial para arrollar cuerdas flotantes, de acero inoxidable montado sobre ruedas para guardar 4 cuerdas de 25m. o 2 de 50m.

- Плавучие разделители дорожек Floor Gres укомплектованы пружиной и безопасной защелкой из нержавеющей стали. Они соответствуют нормативным требованиям федерации FINA и могут применяться в любом спортивном комплексе или частном бассейне. Разделители дорожек выполнены из дисков материала Moplen белого/красного и желтого/синего цвета, чередующихся с поплавками и надеты на стальной трос AISI 308.

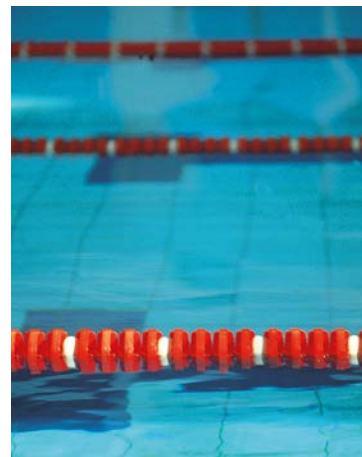

mt 25

000240 ▲ FL-97200

mt 33

000241 ▲ FL-97400

mt 50

000242 ▲ FL-97500

fuori standard

Non standard - hors standard - ausser Mass-no estandard - не стандарт
005084 SU RICHIESTA - ON REQUEST

ANCORAGGIO A PARETE PER CORSIE GALLEGGIANTI IN ACCIAIO INOX AISI 316

Wall anchorage for floating competition; fixed socked and removable post (316 stainless steel)

Ancrage mural

Wandbefestigungselement

Fijación de pared

Настенное крепление для плавучих дорожек, нержавеющая сталь AISI 316

000346

▲ FL-10800



ANCORAGGIO A PAVIMENTO PER CORSIE GALLEGGIANTI, COSTITUITO DA BASE DI FISSAGGIO E PALETTO ESTRAIBILE IN ACCIAIO INOX AISI 316.

Floating lane deck anchorage; fixed socked and removable post (316 stainless steel)

Ancrage sur sol

Bodenbefestigungselement

Fijación de suelo

Напольное крепление плавучих дорожек, состоящее из крепежного основания и съемной защелки из нержавеющей стали AISI 316

000347

▲ FL-22600



RULLO AVVOLGICORSIE IN ACCIAIO INOX, SGANCIABILE DAL CARRELLO A 4 RUOTE. PUÒ AVVOLGERE 4 CORSIE DA MT 25 O 2 CORSIE DA MT 50

- Swim lane winding reel; stainless steel; wheel trolley. The reel can hold 4 lane lines (25 m each) or 2 lane lines (50 m each).

- Enrouleur de ligne à flotteurs avec chariot à 4 roues, bobine en mesure de contenir aisément n.4 lignes de 25 mt ou n. 2 de 50 mt.

- Hastelwagen für Starfleinen, verzinkt und seefest lackiert, komplett mit 4-rä drigem Fahrgestell. Fassungsvermögen der Trommel: 4 Bahntrennschnüre von 25 m oder 2 von 50 m.

- Rueda

- Роллер из нержавеющей стали, может отцепляться от тележки на 4 колесах и наматывать 4 разделительные дорожки длиной 25 м или 2 разделительные дорожки длиной 50



CARRELLO - TROLLEY - CHARIOT - FAHRGESTELL - CARRO - ТЕЛЕЖКА

010886

▲ FL-97200

AVVOLGI CORSIE - REEL - ENROULEUR - HASTELWAGEN - RUEDA - РОЛЛЕР РАЗДЕЛИТЕЛЬНЫХ ДОРОЖЕК

010887

▲ FL-97600

COMPLETO - COMPLETE - COMPLET - KOMPLETTER ARTIKEL - COMPLETO - КОМПЛЕКТ

000247

▲ FL-97900

IMBALLI - Packaging - Emballage - Verpackungen - Emballaje - Упаковка

	PC	KG UM
CORSIE 25mt	1	30,00
CORSIE 33mt	1	40,00
CORSIE 50mt	1	60,00

	PC	KG UM
ANCOR. PARETE	10	0,40
ANCOR. TERRA	10	0,80
RULLO COMPLETO	1	25,00

ACCESSORI

ACCESSORIES - ZUBEHÖRE - ACCESSORIES - ACCESSORIOS - ПРИНАДЛЕЖНОСТИ

ACCESSORI

OBLÒ 90 SUBACQUEO

UNDERWATER WINDOW - HUBLÖT SOUS-MARIN - UNTERWASSERFENSTER - ПОДВОДНОЕ СМОТРОВОЕ ОКНО

- Finestra subacquea, normalmente installata negli impianti sportivi dove necessitano riprese subacquee. È prodotta nelle misure standard 100x50 e 50x50 cm o su richiesta in altre dimensioni. Il telaio è in acciaio inox AISI 304 ed il vetro Blindovis a 4 strati di cristallo 36/38 mm. È fornita completa di tutto l'occorrente per il montaggio. Per l'installazione e caratteristiche, vedere manuale tecnico.

- An underwater window is usually installed in competition pools which require underwater filming. It is produced in the standard sizes 100x50 (39x19.5 in.) and 50x50 cm (19.5x19.5 in.) or in other sizes to order. The frame is made out of AISI 304 stainless steel and the window is made of 4 layer Blindovis glass 36/38 mm (1.4/1.5 in.). It is supplied with all the necessary material for fixing and grouting. For installation instructions and characteristics please refer to the technical manual.

- Fenêtre sous-marine, couramment installée dans les structures sportives où sont réalisés des tournages de films sous-marins. Il est fabriqué dans les mesures standard 100 x 50 et 50 x 50 cm sur demande en d'autres dimensions. Le cadre est en acier inox AISI 304 et la vitre Blindovis est formée de 4 épaisseurs de cristal 36/38 mm. Elle est livrée munie du nécessaire pour le montage. Pour l'installation et les caractéristiques, consulter le manuel technique.

- Das Unterwasserfenster wird in der Regel in Sportanlagen montiert, bei denen Unterwasseraufnahmen gemacht werden müssen. Es wird in den Standardabmessungen 100 x 50 und 50 x 50 hergestellt, auf Anfrage sind auch andere Abmessungen lieferbar. Der Rahmen besteht aus Edelstahl AISI 304, das Blindovis-Fenster besteht aus 4 Kristallgläsern 36/38 mm. Das Fenster wird mit allem erforderlichen Einbaumaterial geliefert. Für die Installation und die technischen Daten bitte im technischen Handbuch nachschlagen.

- Las ventanas submarinas se instalan generalmente en aquellos centros deportivos que suelen efectuar filmaciones submarinas. Sus medidas standard corresponden a 100x50 y 50x50cm. pero, a solicitud, se pueden realizar también con otras dimensiones. El marco es de acero inoxidable AISI 304 y el tamaño del vidrio Blindovis, formado por 4 láminas de cristal, corresponde a 36/38mm. Se suministra con todo el material necesario para el montaje. Para su instalación y características, véase el manual técnico.

- Подводное смотровое окно обычно устанавливается в спортивных бассейнах, где ведется съемка спортсменов под водой. Оно выпускается стандартных размеров 100x50 и 50x50 см или других размеров по заказу. Рама окна из нержавеющей стали AISI 304 и 4-слойное стекло Blindovis 36/38 мм. Окно поставляется в комплекте со всем необходимым для монтажа материалом. Способ установки и характеристики смотрового окна смотри в техническом руководстве.



100x50 cm

000252 ▲ FL-98200

50x50 cm

005455 ▲ FL-98000

fuori standard

Non standard - hors standard - ausser Mass-no standard - не стандарт
005676 SU RICHIESTA - ON REQUEST

BLOCCO DI PARTENZA REGOLABILE BASSO

FIXED STARTING LOW - BLOC DE DÉPART BAS - FESTER TIEF - PODIO DE SALIDA BAJO - СТАРТОВАЯ ТУМБОЧКА

- Blocco di partenza regolabile in acciaio inox AISI 316 con piattaforma in fibra di vetro antisdrucciolo, maniglione dorso, numeri su 4 lati (norme FINA) completo di piastra di fissaggio.

- AISI 316 stainless steel adjustable starting block with non-slip fibreglass platform, backstroke grab bar, numbers on all four sides (FINA regulations) with mounting plate.

- Bloc de départ réglable en acier inox AISI 316 avec plateforme en fibre de verre antidérapante, grande poignée pour le dos, numéros sur les 4 côté (normes FINA), complet de plaque de fixation.

- Einstellbarer Startblock aus NIRO - Stahl AISI 316 mit rutschfester Plattform aus Glasfaser, Rückenleiterbügel, Nummern auf 4 Seiten (Normen des FINA) komplett mit Fixier.

- Podio de salida regulable de acero inoxidable AISI 316 con plataforma de fibra de vidrio antideslizante, agarradera para salida de espalda, números en los 4 lados (normas FINA), provisto de placa de sujeción.

- Регулируемая стартовая тумбочка из нержавеющей стали AISI 316 с верхней площадкой из нескользящего стекловолокна, поручень для плавания на спине, номера на 4 сторонах (правила федерации FINA) в комплекте с крепежной пластиной.

cod.

000256 ▲ FL-97500



BLOCCO DI PARTENZA REGOLABILE ALTO

ADJUSTABLE STARTING HIGH - BLOC DE DÉPART HAUT - EINSTELLBARER HOCH

PODIO DE SALIDA ALTO - ВЫСОКАЯ РЕГУЛИРУЕМАЯ СТАРТОВАЯ ТУМБОЧКА

- Blocco di partenza regolabile in acciaio inox AISI 316 con piattaforma in fibra di vetro antisdrucciolo, maniglione dorso, numeri sui 4 lati (norme FINA) completo di piastra di fissaggio.

- AISI 316 stainless steel adjustable starting block with non-slip fibreglass platform, backstroke grab bar, numbers on all four sides (FINA regulations) with mounting plate.

- Bloc de départ réglable en acier inox AISI 316 avec plateforme en fibre de verre antidérapante, grande poignée pour le dos, numéros sur les 4 côté (normes FINA), complet de plaque de fixation.

- Einstellbarer Startblock aus NIRO - Stahl AISI 316 mit rutschfester Plattform aus Glasfaser, Rückenleiterbügel, Nummern auf 4 Seiten (Normen des FINA) komplett mit Fixier.

- Podio de salida regulable de acero inoxidable AISI 316 con plataforma de fibra de vidrio antideslizante, agarradera para salida de espalda, números en los 4 lados (normas FINA), provisto de placa de sujeción.

- Регулируемая стартовая тумбочка из нержавеющей стали AISI 316 с верхней площадкой из нескользящего стекловолокна, поручень для плавания на спине, номера на 4 сторонах (правила федерации FINA) в комплекте с крепежной пластиной.

cod.

000257 ▲ FL-97800



IMBALLI - Packaging - Emballage - Verpackungen - Emballaje - Упаковка

	PC	KG	UM
OBLO' 100x50	1	110,00	
OBLO' 50x50	1	65,00	
BLOCCO BASSO	1	20,00	
BLOCCO ALTO	1	40,00	

ACCESSORI

ACCESSORIES - ZUBEHÖRE - ACCESSORIES - ACCESSORIOS - ПРИНАДЛЕЖНОСТИ

ACCESSORI

TRAMPOLINO H 30 DIVING BOARD H30 - PLONGEOIR H30 - SPRUNGBRETT H30 - ТРАМПЛИН H30

- È il modello più diffuso nelle piscine private e residenziali; la tavola, elastica, è realizzata in VTR e l'altezza della piattaforma da livello dell'acqua è di circa 40/50 cm nelle vasche a sfioro interno. È fornito completo di kit di montaggio

- This is the most commonly used model for private and residential pools; the springboard is made of fibreglass and is about 40/50 cm (16/20 in.) from the water level in the internal skim edge pools. It is supplied with a complete assembly kit.

- C'est le modèle le plus courant pour les piscines privées et résidentielles; la planche, élastique, est réalisée en VTR et la hauteur de la plate-forme se trouve à environ 40/50 cm du niveau de l'eau dans les bassins à déversement intérieur. Il est livré avec kit de montage.

- Dies ist das am meisten eingesetzte Modell in privaten Schwimmbecken und in Schwimmbecken von Wohnanlagen. Das elastische Brett besteht aus VTR, der Abstand von der Plattform bis zur Wasseroberfläche beträgt circa 40/50 cm bei Becken mit internem Ablauf. Lieferung komplett mit Montagekit.

- Es el modelo más utilizado para piscinas privadas y residenciales; la plancha elástica está realizada en fibra de vidrio y la altura de la plataforma desde el nivel del agua corresponde aproximadamente a 40/50cm. de las piscinas con rebosadero interior. Se suministra con todo el material necesario para el montaje.

- Данная модель более распространена в частных бассейнах и в бассейнах жилых комплексов. Упругая доска из VTR, высота платформы от уровня воды примерно 40-50 см в ваннах с внутренним водосливом. Поставляется вместе с монтажным комплектом.



010292 ▲ FL-97400

TRAMPOLINO H 40 DIVING BOARD H40 - PLONGEOIR H40 - SPRUNGBRETT H40 - ТРАМПЛИН H40

- Trampolino poco più alto del precedente ma con piattaforma più aggettante. Utilizzato per vasche a sfioro interno, ha la struttura di supporto in acciaio inox AISI 304 e la piattaforma in legno lamellare rivestito in VTR antiscivolo. È fornito completo di kit di montaggio.

- This diving board is a little higher than the previous one and the board protrudes more. Used for internal edge pools, the supporting structure is made of AISI 304 stainless steel and the board itself is made of laminated wood covered in non-slip fibreglass sheeting.

- Plongeoir légèrement plus haut que le précédent mais avec une plate-forme plus rebondissante. Installé dans les bassins à déversement intérieur, sa structure de support est en acier inox AISI 304 et la plate-forme en bois lamellaire est gainée de VTR antidérapant.

- Etwas höher als das vorhergehende Sprungbrett aber mit einer etwas weiter vorspringenden Plattform. Wird an Becken mit internem Überlauf verwendet. Struktur aus Edelstahl AISI 304 und Lamellenholzplattform mit einer Verkleidung aus rutschfestem VTR.

- Se trata de un trampolín un poco más alto que el anterior cuya plataforma se destaca por ser más saliente. Utilizado generalmente para piscinas con rebosadero interior, presenta una columna de apoyo realizada en acero inoxidable AISI 304 y una plancha de madera laminada revestida con fibra de vidrio antideslizante.

- Несколько более высокий трамплин, чем предыдущий, но с более сильно выступающей платформой. Устанавливается в ваннах с внутренним водосливом. Опорная конструкция из нержавеющей стали AISI 304 и платформа из слоистой древесины с нескользким покрытием VTR. Поставляется вместе с монтажным комплектом.



010291 ▲ FL-98100

DOCCE SHOWER - DOUCHES - DUSCHEN - ДУШИ

- Docce singole o doppie, di ingresso ad impianti pubblici o per qualsiasi piscina privata, realizzate in acciaio inox 316 e 304, con rubinetto basso per i piedi.

- Single or double showers, for entry to public baths or any private swimming pool, made of 316 and 304 stainless steel, with a foot bath faucet.

- Douches à un ou deux bras, installées à l'entrée des piscines publiques ou privées, elles sont réalisées en acier inox 316 et 304 avec un robinet pour le lavage des pieds.

- Einzel- und Doppelduschen für den Eingang in öffentliche oder private Schwimmbecken. Ausführung aus Edelstahl, Abmessungen 316 und 304, mit tiefliegendem Wasserhahn zur Fußwäsche.

- Duchas simples o dobles, a colocar a la entrada de piscinas públicas o privadas, realizadas en acero inoxidable 316 y 304, con grifos bajos para lavarse los pies.

- Отдельные или спаренные душевые кабины на входе в общественные бассейны и для любого частного бассейна из нержавеющей стали AISI 316 и 304 с расположенным внизу краном для ног.

doccia singola

000263 ▲ FL-97300

doccia doppia

000264 ▲ FL-98300



PEDANE PER DOCCE - SHOWER MATTING - TAPIS POUR DOUCHES

DUSCHPODESTE - PEANAS PARA DUCHAS - ДУШЕВЫЕ НАСТИЛЫ

- Utilizzate per le docce o sul pavimento negli spogliatoi ed in alcuni casi specifici all'esterno vasca per creare percorsi asciutti. Realizzate in PVC in vari colori e nelle misure 25x25 cm - 33x33 cm - 60x60 cm.

- Used for the showers or on the floor in the changing rooms and in some specific cases outside the pool to create a dry path. It is made of PVC and comes in various colours and in the following sizes: 25x25 cm (10x10 in.)-33x33 cm (13x13 in.)-60x60 cm (24x24 in.).

- Utilisé dans les douches ou sur le sol des vestiaires, mais aussi, dans certains cas particuliers, à l'extérieur du bassin pour créer des parcours secs. Il est réalisé en PVC de coloris différents dans les mesures suivantes: 25 x 25 cm - 33 x 33 cm - 60 x 60 cm.

- Werden in Duschen oder auf dem Fußboden von Umkleidekabinen verwendet, manchmal auch außerhalb des Beckens, um einen trockenen Weg zu schaffen. Ausführung aus PVC in verschiedenen Farben und in den Abmessungen 25x25 cm - 33x33 cm - 60x60 cm.

- Ideales para duchas o pavimentos de vestuarios, se pueden utilizar incluso para formar trayectos no mojados en la zona exterior de la piscina. Realizadas en PVC de distintos colores en las siguientes medidas: 25x25cm.-33x33cm.-60x60cm.

- Настилы используются для душевых кабин и полов в раздевалках, а в некоторых особых случаях снаружи ванны для сухих дорожек. Выполнены из ПВХ разных цветов и размером 25x25 см - 33x33 см - 60x60 см.

pedana doccia rigida
60x60 cm

010294 ▲ FL-10300

pedana doccia drenante
33x33 cm

013357 ▲ FL-01160

tappeto puzzle PVC
25x25 cm

013358 ▲ FL-00960



cod.010294



cod.013357



cod.013358

IMBALLI - Packaging - Emballage - Verpackungen - Emballaje - Упаковка

	PC	KG	UM
TRAMPOLINO H30	1	100,00	
TRAMPOLINO H40	1	100,00	

	PC	KG	UM
DOCCE SINGOLA	1	10,00	
DOCCE DOPPIA	1	20,00	

	PC	KG	UM
PEDANA 60x60	1	4,50	
PEDANA 33x33	9	4,10	
TAPPETO PVC	16	8,30	

ACCESSORI

ACCESSORIES - ZUBEHÖRE - ACCESSORIES - ACCESSORIOS - ПРИНАДЛЕЖНОСТИ

ACCESSORI

TAGLIO IDROGETTO

WATER-JET CUTTING - COUPE PAR HYDROJETS - WASSERSTRAHLSCHNITT - PIEZAS CORTADAS CON CHORRO DE AGUA - ГИДРОРЕЗКА

- Con la gamma colori delle ceramiche per piscine Floor Gres, e la più sofisticata tecnologia per il taglio ad acqua, possono essere realizzate decorazioni per interno o esterno vasca di qualsiasi tipo e dimensione: soggetti, marchi societari, figure ecc. Vengono realizzati su disegno del Cliente o disegnati e preventivati di volta in volta da Floor Gres. Le piastrelle tagliate, che compongono l'area decorata, vengono appositamente imballate e numerate e la loro posa non implica alcuna difficoltà.

- Decorations including pictures, trade marks etc. for the inside or the outside of any type and size of pool can be created with the range of tile colours for Floor Gres pools, using the most sophisticated water-jet cutting technology. They are created from drawings provided by the customer and Floor Gres makes an estimate of the cost each time. The cut tiles which make up the decorated area are packed and numbered accordingly and can be laid without any difficulty.

- Grâce à la gamme de coloris des céramiques pour piscines Floor Gres et à la technologie sophistiquée de la coupe par jets d'eau, nous pouvons réaliser des décors pour intérieurs et extérieurs de bassin de n'importe quel type et dimension: sujets, logos, motifs, etc. Ils sont réalisés selon le dessin du client ou bien dessinés par Floor Gres qui établira chaque fois un devis. Les carreaux coupés, composant la surface décorée, sont spécialement emballés et numérotés pour en faciliter la pose.

- Mit der umfangreichen Farbpalette der Schwimmbadkeramik von Floor Gres und der fortschrittlichen Technologie des Schneidens mit einem Hochdruckwasserstrahl können Dekore jeder Art in allen Abmessungen für das Beckeninnere und auch für den Bereich außerhalb hergestellt werden wie Objekte, Markenzeichen, Figuren usw. Die geschnittenen Fliesen für das Dekor werden für eine problemlose Verlegung nummeriert und geeignet verpackt.

- Con la gama de colores de las cerámicas para piscinas Floor Gres y la más avanzada tecnología para el corte con chorro de agua, se pueden realizar decoraciones para los revestimientos interiores y exteriores de piscinas de toda clase y tamaño: motivos de decoración, marcas empresariales, figuras, etc. Se pueden realizar con los diseños suministrados por el Cliente o según los proyectos y presupuestos presentados periódicamente por Floor Gres. Los azulejos fraccionados, que dibujan la zona decorada, se suministran embalados y enumerados para que su colocación no sea fuente de preocupaciones y problemas para el cliente.

- Обширная цветовая гамма керамики для бассейнов Floor Gres и самые совершенные технологии гидрорезки позволяют создавать декоры как за пределами, так и внутри ванны любого типа и размера: сюжеты, фирменные знаки, фигуры и проч. Они создаются по чертежам заказчика или могут быть разработаны и обговорены по цене в каждом конкретном случае с компанией Floor Gres. Нарезанная плитка для декорированных участков специальным образом упаковывается и нумеруется с тем, чтобы ее укладка не представляла никаких трудностей.



[su richiesta - on request](#)
011454

RIPRODUZIONE IMMAGINI

REPRODUCTION OF IMAGES - REPRODUCTION D'IMAGES - REPRODUKTIONEN VON BILDERN - REPRODUCCIÓN DE IMÁGENES

- Pannello di qualsiasi dimensione, composto da piastrelle nel formato M12,5x25 o M15x15 cm, sul quale viene riprodotta qualsiasi immagine, da stampa fotografica o diapositiva. Il prezzo del pannello é da preventivare caso per caso, in funzione delle dimensioni e particolarità richieste.

- After having made an estimate, wall panels can be created to order on Floor Gres tiles of M 12.5x25 cm (5x10 in.) and 15x15 cm (6x6 in.) size using the most sophisticated techniques to modify the surface of ceramic materials. The subject has a "photographic" effect and is inserted onto tiles the same size as the area to be tiled. Any image can be reproduced from a slide or a print.

- Grâce à une technique d'application parmi les plus sophistiquées pour élaborer les surfaces des matériaux céramiques, nous pouvons installer sur demande et devis préalable, des panneaux muraux sur support céramique Floor Gres dans les formats M 12,5 x 25 cm et 15 x 15 cm (pouvant être incorporés au revêtement de même format) avec des sujets réalisés avec la technique "effet photographique". N'importe quelle image peut être reproduite à partir d'une diapositive ou d'une photographie.

- Mit fortschrittlichster Technik zur Bearbeitung von Keramikoberflächen können auf Anfrage (mit Kostenvorschlag) Wandpaneele auf einem Keramikträger von Floor Gres im Format M 12,5 x 25 cm und 15 x 15 cm (zum Einsatz in die Verkleidung im entsprechenden Format) mit Objekten hergestellt werden, die einen Fotoeffekt aufweisen. Ausgangsmaterial kann jedes Diapositiv oder jedes Foto sein.

- Con la avanzada técnica de aplicación empleada para elaborar las superficies de los materiales cerámicos es posible realizar, bajo pedido y presupuesto, paneles de pared sobre soporte cerámico Floor Gres en el formato M 12,5x25cm. y 15x15cm. (a colocar en el contexto del revestimiento del mismo formato) con motivos de tipo "fotográfico". Todas las imágenes se pueden reproducir desde una diapositiva o una impresión fotográfica.

- Панель любого размера из плитки в формате M12,5x25 или M15x15 см, на которой может быть воспроизведено любое изображение, будь то фотопечать или диапозитив. Цена панели должна заранее обговариваться в каждом конкретном случае при учете ее размеров и особенностей.



[su richiesta - on request](#)
013359



THERMAL SPA, Geinberg (Austria)



Piscina Privata, S. Felice del Benago - BS (Italy)

PROGETTARE CON FLORIM

PROGETTARE CON FLORIM

DESIGNING SWIMMING POOLS WITH FLOOR GRES - PROJETER AVEC FLOOR GRES - PLANEN MIT FLOOR GRES
 PROJESTAR CON FLOOR GRES - ПРОЕКТИРОВАТЬ С ПОМОЩЬЮ FLOOR GRES

PIANI DI POSA

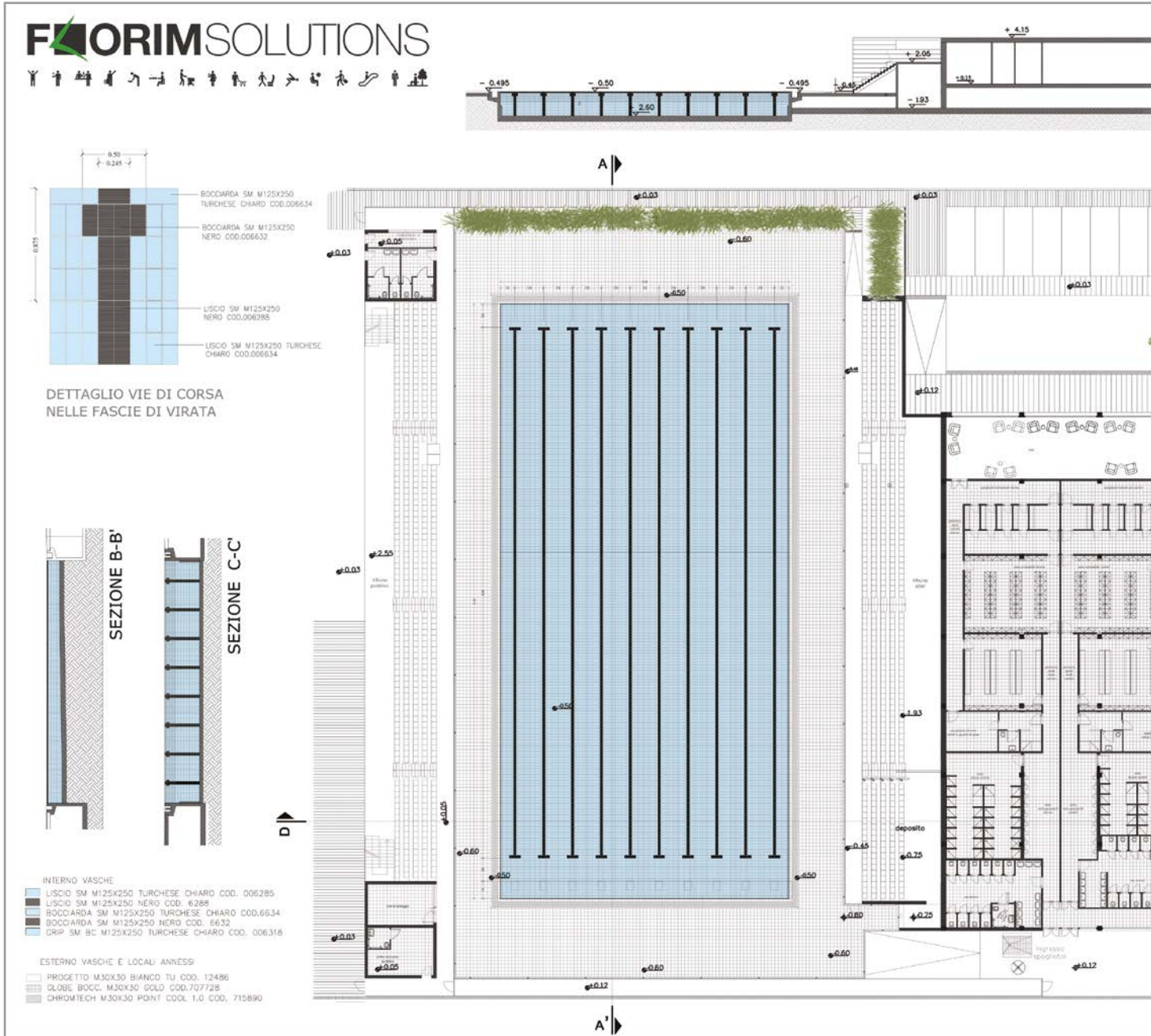

Per affiancare i progettisti nella realizzazione di piscine a regola d'arte, Florim Solutions mette a disposizione dei propri clienti le competenze di un team di tecnici specializzati offrendo loro un servizio che soddisfa le diverse esigenze: dallo studio di fattibilità alla scelta dei rivestimenti, dai calcoli dei materiali agli schemi di posa.

In order to support designers in creating pools at the highest trade standards, Florim Solutions places the skills of a specialised technical team at the disposal of customers, offering them a service that meets all their various needs: from the feasibility study to the choice of cladding, from material calculations to laying plans.

Pour aider les designers dans la réalisation de piscines selon les règles de l'art, Florim Solutions met à la disposition de ses clients l'expertise d'une équipe de techniciens spécialisés en leur offrant un service qui répond aux différents besoins : de l'étude de faisabilité au choix des revêtements, du calcul des matériaux aux schémas de pose.

Um die Planer bei einer fachgerechten Gestaltung von Schwimmbädern zu unterstützen, stellt Florim Solutions den Kunden die Kompetenzen eines spezialisierten Technikerteams zur Verfügung und bietet ihnen einen Service, der die verschiedenen Bedürfnisse erfüllt: von der Machbarkeitsstudie bis zur Wahl der Verkleidungen, von den Materialberechnungen bis zu den Verlegungsschemen.

Para ayudar a los diseñadores a realizar piscinas perfectas, Florim Solutions pone a disposición de sus clientes las competencias de un equipo de técnicos especializados con el objetivo de ofrecer un servicio que satisfaga distintas necesidades: desde el estudio de viabilidad a la elección de los revestimientos, desde los cálculos de los materiales a los esquemas de colocación.

С целью поддержки инженеров-проектировщиков в строительстве высококачественных бассейнов компания Florim Solutions предоставляет к услугам своих клиентов команду квалифицированных технических специалистов, которые помогут с решением целого ряда задач: начиная с предварительного анализа осуществимости проекта и расчета расхода материалов и заканчивая выбором облицовочного материала и разработкой схемы укладки.

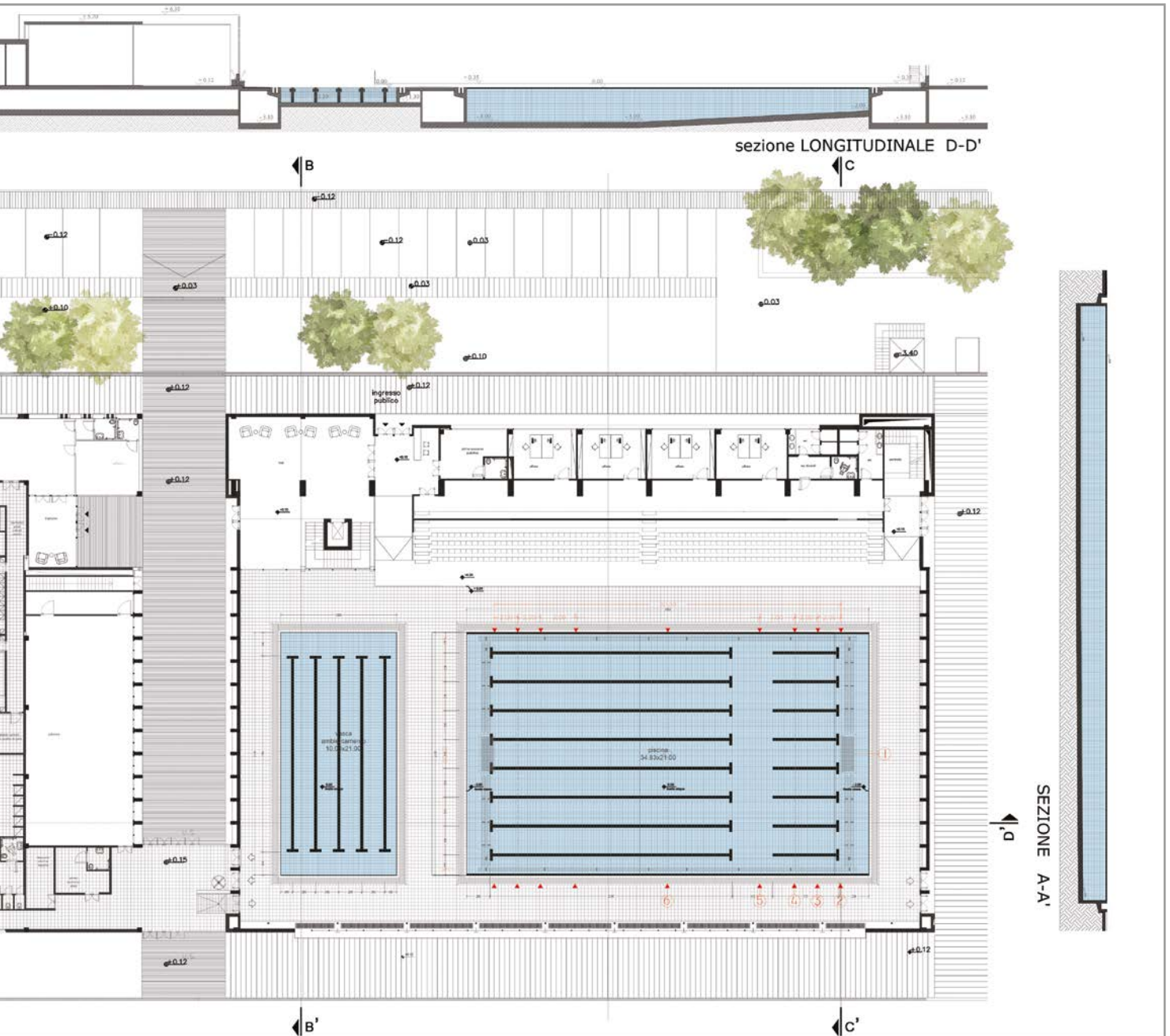

ALCUNI ESEMPI DI PIANI DI POSA REALIZZATI CON CAD E STAMPATI CON PLOTTER A COLORI.

Some examples of laying plans produced with CAD and printed on a colour plotter.

Quelques exemples de calpinages réalisés moyennant CAD et imprimés à l'aide de plotter en couleurs.

Einige Verlegebeispiele durch CAD und Farben-plotter.

Algunos ejemplos de planos de colocación realizados con CAD e impresos con trazador de colores.

Некоторые примеры схем укладки, созданные при помощи САПР и распечатанные цветным плоттером.

PROGETTARE CON FLORIM

DESIGNING SWIMMING POOLS WITH FLOOR GRES - PROJECTER AVEC FLOOR GRES - PLANEN MIT FLOOR GRES
 PROYECTAR CON FLOOR GRES - ПРОЕКТИРОВАТЬ С ПОМОЩЬЮ FLOOR GRES

LAYING PLANS - CALPINAGES - VERLEGEBEISPIELE

Trattasi di studio preliminare, con schemi indicativi basati sui disegni ricevuti. Tutte le informazioni tecniche e d'uso relative ai prodotti piscina, sono rilevabili dal catalogo "organizer piscine".

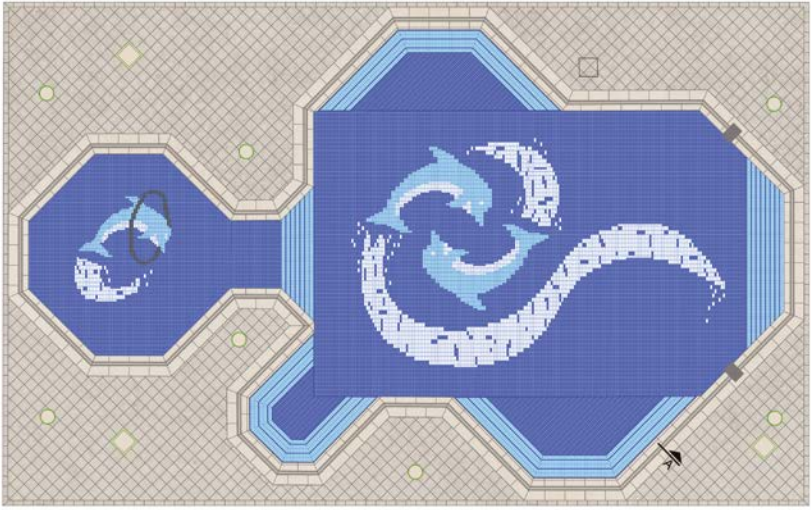

Materiale_colori/dimensioni

WALKS/1.0
WHITE
 FLOOR GRES

FORMATO NOMINALE 33x33 cm - sp. 15mm
 FORMATO REALE 32,7x32,7 cm - sp. 15mm

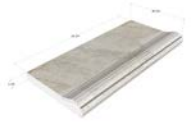

PLANIMETRIA

73583 GRIGLIA IN PORCELLAN. TIPO L 24,7x33x3,5
 Angolo griglia L in porcellanato

72767 DOLPHIN LINEARE FG 30X60 RETT
 Bordo vasca

6285 LISCIO SM TURCHESE CHIARO M 12,5X25
 Pareti vasca

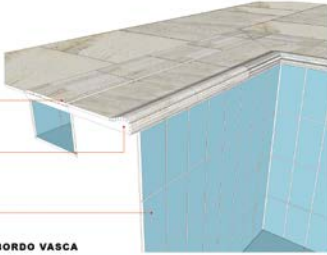

sez A. DETTAGLIO BORDO VASCA



STATO DI FATTO **PROGETTO**

18/10/2018 **FLORIM SOLUTIONS**

Materiale_colori/dimensioni

11450 GRIP SM BLU ELETTRICO 245X120X7,4 mm
 Fondo vasca h=1,2 m

705738 MOD. 3/R AE WHITE/BLU ELETTRICO 245X120X7,4 mm
 Bordo vasca angolo esterno

006311 GRIP SM TURCHESE CHIARO 245X120X7,4 mm
 Fondo vasca bambini h=1,2m (*) profondità spazzata

11452 GRIP SM BLU ELETTRICO M 12,5X25 BC - 245X120X7,4 mm
 Bordo gradini

11423 MOD. 2/25 BC BLU/WHITE M 12,5X25 - 245X120X7,8 mm
 Bordo marciotti interni

006311 GRIP SM TURCHESE CHIARO 245X120X7,4 mm
 Fondo vasca h=1,2m e pedata gradini

006311 GRIP SM TURCHESE CHIARO 245X120X7,4 mm
 Fondo vasca idromassaggio h=1,2m (*) profondità spazzata

SEZ A

160 cm

65 cm

0,00

FORMATO NOMINALE 12x25 cm - sp. 7,4mm
 FORMATO REALE 12x24,8 cm - sp. 7,4mm

PIANTA PISCINA

DETTAGLIO PROPOSTA BORDO - SEZ A

Trattasi di studio preliminare, con schemi indicativi basati sui disegni ricevuti. Tutte le informazioni tecniche e d'uso relative ai prodotti piscina, sono rilevabili dal catalogo "organizer piscine".

FLORIM SOLUTIONS

Trattasi di studio preliminare, con schemi indicativi basati sui disegni ricevuti. Tutte le informazioni tecniche e d'uso relative ai prodotti piscina, sono rilevabili dal catalogo "organizer piscine".

PIANTA PISCINA

Materiale_colori/dimensioni

- 752411 GREENTECH GEIGE NAT 30X120 RETT BC
Top fioriere
- 6289 LISCIO SM BLU ELETTRICO
245X120X7,4 mm
Fondo vasca
- 6285 LISCIO SM TURCHESE CHIARO
245X120X7,4 mm
Fondo vasca
- 6286 LISCIO SM WHITE
245X120X7,4 mm
Fondo vasca

FORMATO NOMINALE 12,5x25 cm - sp. 7,4mm
FORMATO REALE 12x24,5 cm - sp. 7,4mm

LAVORAZIONI SPECIALI

(*)BC: BORDO ARROTONDATO

11415 MOD. 2/25 WHITE M12,5X25
245X120X7,4 mm
Bordo vasca - canaletta

705735 MOD. 3/R AI WHITE/BLU EL.
245X120X7,4 mm
Bordo vasca - imp. interno

719248 GRIGLIA LONG.CURV.
CM 24,7 BIANCO
Griglia

RENDER

DETTAGLIO BORDO VASCA

FLORIM SOLUTIONS

Trattasi di studio preliminare, con schemi indicativi basati sui disegni ricevuti. Tutte le informazioni tecniche e d'uso relative ai prodotti piscina, sono rilevabili dal catalogo "organizer piscine".

PIANTA PISCINA

Materiale_colori/dimensioni

WALKS/1.0 WHITE

FORMATO NOMINALE 60x60 cm - sp. 10mm
FORMATO REALE 59,7x59,7 cm - sp. 10mm

LAVORAZIONI SPECIALI

(*)BC: BORDO ARROTONDATO

728746 WALKS 1.0 WHITE 60X60 RETT NAT
Fondo vasca bambini

757612 BORDO PEDATA SCALA WALKS 1.0 WHITE 30X60 NAT - BC (*) SU UN LATO LUNGO
Bordo gradini vasca bambini

728750 WALKS 1.0 WHITE SOFT 60X60 RETT
Fondo vasca bambini

757622 BORDO MURETTI INT. WALKS 1.0 WHITE 30X60 NAT - BC (*) SU UN LL
Bordo muretti interni

sez A. DETTAGLIO BORDO VASCA

sez B. DETTAGLIO BORDO SCALE

FLORIM SOLUTIONS

PROGETTARE CON FLORIM

DESIGNING SWIMMING POOLS WITH FLOOR GRES - PROJECTER AVEC FLOOR GRES - PLANEN MIT FLOOR GRES
 PROJECTAR CON FLOOR GRES - ПРОЕКТИРОВАТЬ С ПОМОЩЬЮ FLOOR GRES

PIANI DI POSA

Trattasi di studio preliminare, con schemi indicativi basati sui disegni ricevuti. Tutte le informazioni tecniche e d'uso relative ai prodotti piscina, sono rilevabili dal catalogo "organizer piscine".

Detail material/size

- 11415 MOD. 2/25 WHITE M12,5X25
245X120X7,8 mm
between pool coping and drain channel
- 70561 MOD. 3/R WHITE/BLU EL.
245X120X7,4 mm
pool coping
- 710248 GRIGLIA LONG.CURV.
CIR.24,7 BIANCO
grid

PLAN

PRESJEK 4-4

PRESJEK 5-5

18/10/2018 **FLORIM**SOLUTIONS

Trattasi di studio preliminare, con schemi indicativi basati sui disegni ricevuti. Tutte le informazioni tecniche e d'uso relative ai prodotti piscina, sono rilevabili dal catalogo "organizer piscine".

Materiale colori/dimensioni

DETT. VIS. DI CORSA PARETI VASCA

PLANIMETRIA

sez B. BORDO SCALE

sez A. BORDO VASCA

FLORIMSOLUTIONS



"VQ Ventiquattro Radosson SAS Residence" - Dubai Marina - UAE



Villa ED, Bergamo - BG (Italy)

CONDIZIONI DI VENDITA

CONDIZIONI DI VENDITA

1 NORMATIVA CONTRATTUALE - Le presenti condizioni generali, salvo modificazioni o deroghe concordate per iscritto, disciplinano tutti i contratti di vendita fra Florim e l'Acquirente. Le variazioni delle condizioni generali di vendita, le offerte, gli accrediti o gli abbuoni accordati dai nostri agenti o altri intermediari, non sono validi se non accettate per iscritto dalla nostra sede.

2 OGGETTO DELLA FORNITURA - La fornitura comprende solamente i materiali, le prestazioni ed i quantitativi specificati nella nostra conferma d'ordine. Il testo della conferma d'ordine Florim prevarrà in ogni caso sul testo difforme della eventuale offerta o della ordinazione.

3 CONFERMA D'ORDINE - Qualora nella conferma d'ordine Florim esistano differenze nei singoli elementi che la compongono rispetto alle intese od alle ordinazioni, l'Acquirente che non abbia contestato per iscritto entro 7gg dalla ricezione della nostra conferma s'intende che l'abbia accettata così come è stata redatta. Il cliente si impegna a comunicare a Florim Ceramiche S.p.A. l'eventuale variazione del luogo di destinazione della merce, se diverso da quello citato nella conferma d'ordine, entro e non oltre il giorno previsto per il ritiro presso Florim, mediante invio, tramite posta, fax o e-mail, dei dati identificativi del destinatario delle merci e del luogo presso il quale dovrà essere effettuata la consegna. In mancanza di tale comunicazione la destinazione originariamente indicata si intende tacitamente confermata.

4 PREZZI - I prezzi indicati sui listini Florim non sono impegnativi: di conseguenza ci riserviamo il diritto di modificarli prima dell'accettazione dell'ordine. I prezzi pattuiti per ogni singola vendita si intendono al netto, per contanti per consegna franco stabilimento, salvo diversa pattuizione scritta. Se fra la data di ordinazione (anche dopo la conferma d'ordine) e quella di consegna si verificassero aumenti nei costi delle materie prime, della manodopera, dei combustibili, nelle spese di produzione, di trasporto ecc., Florim potrà aumentare il prezzo convenuto dandone comunicazione scritta all'Acquirente anche a mezzo fax o posta elettronica. Tuttavia qualora detto prezzo superi del 20% quello convenuto al momento dell'ordinazione, l'Acquirente potrà recedere dal contratto notificandoci per raccomandata tale sua volontà entro il termine perentorio di 10 gg dal ricevimento dell'avviso dell'aumento di prezzo. In difetto, il nuovo prezzo s'intenderà accettato.

5 CONSEGNE - La vendita è sempre franco stabilimento di Florim. La merce viaggia a rischio e pericolo dell'Acquirente ed ogni nostra responsabilità cessa con la consegna al vettore, nei confronti del quale l'Acquirente, effettuate le opportune verifiche, dovrà sporgere eventuali reclami. Le spedizioni, via mare o via terra, concernenti forniture sull'estero, vengono effettuate in base alle condizioni scelte di volta in volta, riportate negli "Incoterms" approvati dalla Camera di Commercio Internazionale.

6 TERMINI DI CONSEGNA - I termini di consegna hanno carattere indicativo: eventuali ritardi nelle consegne, interruzioni, sospensioni totali o parziali delle forniture non daranno diritto ad indennizzi o risarcimento danni se non diversamente concordato per iscritto.

7 CAMPIONI - I dati figuranti nei documenti illustrativi di Florim, così come le caratteristiche dei campioni e modelli da quest'ultimo inviati l'Acquirente, hanno carattere di indicazioni approssimative. Questi dati non hanno valore impegnativo se non nella misura in cui siano stati espressamente menzionati come tali nell'offerta o nell'accettazione scritta di Florim.

8 PAGAMENTI - Le fatture di Florim vengono emesse il giorno della fornitura e devono essere pagate al netto alla scadenza pattuita. Ogni e qualsiasi obbligazione di pagamento tra le parti contraenti deve essere adempiuta presso la sede della Florim. Eventuali pagamenti fatti ad agenti, rappresentanti o ausiliari di commercio di Florim non si intendono effettuati finché le relative somme non pervengano a Florim. Il pagamento dovrà essere effettuato, salvo diverso accordo scritto, contestualmente alla consegna, presso l'Istituto bancario indicato di Florim. Qualsiasi ritardo o irregolarità nel pagamento dà a Florim il diritto di sospendere le forniture o di risolvere i contratti in corso, anche se non relativi ai pagamenti in questione, nonché il diritto al risarcimento degli eventuali danni. Florim ha comunque diritto - a decorrere dalla scadenza del pagamento, senza necessità di messa in mora - agli interessi moratori nella misura prevista dal d.lgs. 09/10/2002 n. 231. In caso d'inadempimento, anche solo parziale, gli interessi moratori sull'importo non pagato decorreranno dal giorno della consegna anche se il termine di pagamento era stato convenuto a data successiva. Nessuna contestazione o controversia inerente alla qualità della merce, a vizi o difetti, o a qualsiasi altro aspetto del contratto, sarà efficace e potrà essere presa in considerazione, e così pure nessuna azione potrà essere iniziata se non dopo l'avvenuto integrale pagamento del prezzo (clausola solve et repete). Non è ammessa compensazione con eventuali crediti, comunque insorti, nei confronti di Florim.

9 GARANZIE E RECLAMI - La qualità del materiale ceramico è definita sulla base delle vigenti normative internazionali applicabili alla corrispondente classe di prodotto. Florim garantisce la sola merce fornita in prima scelta. Reclami relativi a merce in scelta differente dalla prima (scelta B, commerciale, seconda, terza, secondaria, stock, etc.) non saranno presi in considerazione, né viene data implicitamente od esplicitamente alcun tipo di garanzia su tali materiali. È fatto obbligo all'Acquirente di verificare la merce in termini di qualità e quantità entro breve tempo dal ricevimento e, in caso di reclamo, darne comunicazione per iscritto entro e non oltre 8 (otto) giorni dal ricevimento stesso pena la decadenza da ogni diritto. Il materiale considerato difettoso dovrà essere tenuto a disposizione di Florim per le verifiche che riterrà opportuno effettuare; ogni ulteriore azione (restituzione, riparazione o altro) dovrà essere da noi preventivamente autorizzata per iscritto. Reclami e richieste di intervento in garanzia dopo la posa in opera non saranno presi in esame nel caso in cui il difetto contestato dovesse risultare palese (es. sbeccate, difetti dimensionali, differenze di tono, ecc.). Si precisa che la prima scelta può contenere piastrelle difettose nel limite del 5% e che la tonalità del materiale fornito può differire dal campione esposto, essendo la ceramica intrinsecamente variabile come aspetto. I reclami imputati a difetti o vizi occulti dovranno essere formalizzati per iscritto entro 8 (otto) giorni dalla scoperta e, in ogni caso, entro un anno dalla consegna, pena la decadenza da ogni diritto alla garanzia e di risarcimento. La comunicazione dovrà contenere, oltre i dati di fatturazione, una precisa descrizione del vizio, un preventivo dei costi di riparazione o modificazione del prodotto; in mancanza di questi dati il reclamo si considera nullo. Qualora il reclamo dovesse risultare infondato l'Acquirente dovrà risarcire Florim di tutte le spese sostenute per l'accertamento (viaggi, perizie, ecc.). L'obbligo di Florim è, in ogni caso, limitato alla sostituzione dei soli pezzi difettosi o alla riparazione, con espressa esclusione di ulteriori diversi indennizzi quali, a titolo indicativo ma non limitativo, per costi di rimozione e sistemazione di mobili, attrezzature, macchinari ecc., mancati guadagni per interruzione o sospensione di attività, disagi, danni indiretti ecc. La presenza di piastrelle difettose non inficia la qualità dell'intera fornitura né comporta l'obbligo della integrale sostituzione. I limiti temporali della durata della garanzia sono quelli stabiliti dal codice civile italiano.

10 RISERVATO DOMINIO - La vendita della merce viene effettuata con la clausola del riservato dominio; pertanto, nel caso in cui il pagamento, per accordi contrattuali, debba essere effettuato, in tutto o in parte dopo la consegna, i prodotti consegnati restano di proprietà Florim fino all'integrale pagamento del prezzo.

11 CESSIONE DEL CONTRATTO - L'Acquirente non può cedere la sua posizione nel contratto od in singoli rapporti obbligatori da questo derivanti senza l'accettazione scritta di Florim: anche in tal caso l'Acquirente rimane comunque solidalmente responsabile col cessionario per le obbligazioni cedute.

12 PROPRIETA' INDUSTRIALE E DISTRIBUZIONE SELETTIVA - LIMITI ALLA RIVENDITA

Florim è titolare e legittimo detentore di esclusive relative ai marchi, a disegni e brevetti di invenzione. Al fine di garantire al meglio il rispetto dei diritti esclusivi di Florim, nonché le aspettative dei consumatori finali in ordine alle caratteristiche qualitative attese, Florim gestisce le forniture dei propri prodotti mediante un sistema di distribuzione selettiva. Le forniture ricevute da Florim e dai propri punti vendita selettivi autorizzati sono destinate all'installazione presso l'utente finale e non è consentita altra forma di rivendita a ulteriori intermediari commerciali diversi dagli utenti finali, salvo previa autorizzazione iscritta da parte di Florim. La rivendita della merce in violazione di tale divieto deve considerarsi pertanto non consentita ed equiparata ad uso illecito dei diritti di proprietà industriale e intellettuale di Florim, con diritto di Florim di chiederne il sequestro presso qualunque detentore. Florim si riserva il diritto di procedere giudizialmente nei confronti di chiunque sia coinvolto in rivendite non autorizzate.

13 LEGGE DEL CONTRATTO - FORO COMPETENTE

Il contratto è disciplinato dalla legge italiana, compresi gli Usi di settore della Provincia di Modena. Per qualsiasi controversia comunque derivante dal contratto di fornitura, tanto da parte di Florim come da parte dell'Acquirente, è esclusivamente competente il Tribunale di Modena. E' comunque in facoltà di Florim adire autorità giudiziarie diverse.

14 SICUREZZA DELLA CATENA LOGISTICA

Florim al fine di garantire la sicurezza della catena logistica internazionale richiede ai propri CLIENTI il rispetto di requisiti standard per garantire la sicurezza delle merci nei rapporti contrattuali e per garantire la loro conformità alla normativa AEO - Operatore Economico Autorizzato - Dogane, in tutta la Comunità Europea. I CLIENTI di Florim si impegnano a garantire che le merci prese in consegna o consegnate siano spedite o trasportate, immagazzinate, preparate e caricate in locali sicuri e in zone di carico e di spedizione sicure, protette contro manomissioni non autorizzate, utilizzando solo personale interno autorizzato ed opportunamente istruito.

NOTE AGGIUNTIVE:

- IMBALLI: I pesi e le quantità per scatola dei materiali, indicate nel presente listino, potranno subire leggere variazioni in base agli aggiornamenti in atto relativi sia a spessori che imballi.
- SUPERFICIE CONVENZIONALE DI VENDITA: Per il formato 12x24,5 cm, la superficie di vendita è calcolata sulla base della dimensione convenzionale, uguale alla dimensione nominale più fuga da 5 mm (EN14411).
- PARTICOLARITA' - INFORMAZIONI:
 - I prezzi presenti nel listino sono riferiti a materiali di prima scelta.
 - A richiesta vengono forniti materiali tagliati o fresati con una maggiorazione del prezzo del 100%.
 - Tutte le griglie colorate mantengono i distanziali di colore bianco.
 - A richiesta si possono fornire griglie arrotondabili in PVC a disegno per piscine di forma irregolare (es. a fagiolo, esagono, cerchio, ecc) applicando una ,aggiornamento dei prezzi (vedi nota nella pagina delle griglie).
 - A richiesta si possono fornire quotazioni di scalette e/o accessori vari in acciaio inox AISI 316.
 - Sui vari prodotti e accessori nel presente listino, possono essere apportate dalla ns. società, senza preavviso, delle leggere variazioni che non ne modificano la funzione d'uso. Queste eventuali leggere modifiche, non possono essere invocate dal compratore come cause per l'annullamento dell'ordine.
 - Nell'eventualità di annullamento parziale o totale dell'ordine di un prodotto fuori standard, il compratore sarà tenuto a versare, a titolo d'indennizzo, il 50% del valore della merce, impregiudicato in ns. diritto a chiedere l'esecuzione forzata del contratto.
 - I piani di posa (forniti in formato digitale), specifici per ogni progetto ed approntati su richiesta in fase di offerta, saranno fatturati all'importo forfettario di 600,00 euro cadauno; detto importo, in fase di ordine, sarà defalcato dall'importo della fornitura dei materiali relativi allo stesso progetto.
 - I colori degli angoli delle griglie, sono ottenuti con smalti speciali idonei all'uso.

Tutti gli articoli di questo listino sono venduti esclusivamente a scatole complete.

IL PRESENTE LISTINO ANNULLA E SOSTITUISCE I PRECEDENTI.

1 CONTRACTUAL REGULATIONS - These general conditions, subject to modifications or waivers agreed in writing, govern all sales contracts between Florim and the Purchaser. Variations in the general conditions of sale, offers, credits or allowances agreed by our agents or other intermediaries, are not valid unless accepted in writing by our head office.

2 SUBJECT OF THE SUPPLY - The supply includes only the materials, services and quantities specified in our order confirmation. The text of the Florim order confirmation shall prevail in any case over any differing text of the offer or order.

3 ORDER CONFIRMATION - If, in the Florim order confirmation, there are differences in the individual elements comprising it, compared with the agreements or the orders, the Purchaser is understood to have accepted our confirmation as it was drawn up, unless an objection to it is made in writing within 7 days of receipt of it. The customer undertakes to notify Florim Ceramiche S.p.A. of the place of destination of the goods, if different from the address quoted on the order confirmation. In the case of any variation in the place of destination, the identification data of the destination address for the goods and the place where delivery is to be made must be sent by post, fax or email, before the day laid down for collection at Florim's premises. If no notification is received, the destination originally shown shall be understood as tacitly confirmed.

4 PRICES - The prices shown in the Florim price-lists are not binding: we therefore reserve the right to modify them before acceptance of the order. The prices agreed upon for each individual sale are understood as net, for cash and for delivery ex-works, subject to any different written stipulation. If there should be increases in costs of raw materials, labour, fuel, production or transport costs, etc. between the order date (even after the order confirmation) and the delivery date, Florim may increase the agreed price, giving written notification to the Purchaser also by fax or email. However, if this price should exceed the price agreed at the time of order by 20%, the Purchaser may withdraw from the contract by notifying us by registered letter of his desire to do so within the deadline of 10 days from receipt of the notice of price increase. If he fails to do so, the price shall be understood as accepted.

5 SHIPMENTS - The sale is always ex-works at the Florim premises. The goods travel at the Purchaser's risk and our liability ends with delivery to the carrier, to whom the Purchaser after performing suitable checks must make any claims that may arise. Shipments by sea or land concerning supplies carried out abroad are performed according to conditions chosen on a time-by-time basis, shown in the "Incoterms" approved by the International Chamber of Commerce.

6 DELIVERY TIMES - Delivery times are by way of indication only: any delays in delivery and interruptions and total or partial suspensions of supplies shall not give rise to an entitlement to refunds or claims for compensation unless otherwise agreed in writing.

7 SAMPLES - The data shown in the Florim illustrative documents, as well as the characteristics of samples and models sent by Florim to the Purchaser, is of an approximately indicative nature. This data has no binding value except to the extent to which they were expressly mentioned as such in Florim's offer or written acceptance.

8 PAYMENTS - Florim's invoices are issued on the day of supply and must be paid net on the agreed expiry date. Each and every obligation for payment between the contracting parties must be performed at Florim's head office. Any payments made to agents, sales representatives or assistants of Florim are not considered to have been carried out until the relative sums have reached Florim. Payment must be carried out, subject to any other written agreement, at the same time as the delivery, to the bank indicated by Florim. Any delay or irregularity in payment gives Florim the right to suspend supplies or to terminate current contracts, even if they do not relate to the payments in question, as well as the right to claim any damages. Florim is in any case entitled - starting from the payment expiry date, and without the need for notice of default - to the interest on arrears to the extent provided for by Italian Legislative Decree No. 231 of 09/10/2002. In the case of non-fulfilment, even only partial, the interest on arrears for the unpaid amount shall start from the day of delivery even if the payment term was agreed on as a later date. No objection or dispute referring to the quality of the goods or to flaws or defects or to any other aspect of the contract shall be valid and can be taken into consideration; in addition, no action may be started up until after payment has been made of the entire amount of the price (solve et repete clause). Compensation to Florim, with any credits, however they may have arisen, is not permitted.

9 GUARANTEES AND COMPLAINTS - The quality of the ceramic material is defined on the basis of the prevailing international regulations applicable to the corresponding product class. Florim guarantees only goods supplied as prime quality. Complaints relating to goods other than of prime quality ("B" quality, commercial, second, third, secondary, stock, etc.) shall not be taken into consideration, nor will any kind of guarantee be given, either implicitly or explicitly, on these materials. The Purchaser is obliged to check the goods in terms of quality and quantity within a short time after receipt and, in the case of a complaint, to give notification of this in writing no later than 8 (eight) days from receipt of the goods; failure to do so will incur the forfeiture of all rights. Material deemed to be defective must be held at Florim's disposal for the checks that it will consider suitable to carry out; any further action (return, repair or other) must be authorized in advance by us in writing. Complaints and requests for intervention under guarantee after the material has been laid shall not be taken into account if the defect reported is evident (e.g. chips, defects of size, differences in colour shade, etc.). It is made clear that the prime quality may contain defective tiles up to a limit of 5% and that the colour shades of the material supplied may differ from the sample displayed, since ceramic is intrinsically variable in appearance. Complaints attributed to latent faults or defects must be formalized in writing within 8 (eight) days from their discovery and, in any case, within one year from delivery; failure to do so will incur the forfeiture of all rights under the guarantee and to compensation. As well as the invoice details, the notification must contain a precise description of the defect and an estimate of costs for repair or modification of the product; failure to notify this data will cause the complaint to be deemed invalid. If the complaint should prove to be unfounded the Purchaser must reimburse Florim for all the expenses incurred for assessment (travelling expenses, surveys, etc.). Florim's obligation is, in any case, limited to replacing the defective pieces only or to repairing them, with the express exclusion of other, further indemnities such as, by way of a non-limiting example, for costs of removing and re-installing furniture, equipment, machinery, etc., or loss of earnings for interruption or suspension of business, inconvenience, consequential damages, etc. The presence of defective tiles does not invalidate the quality of the entire supply, nor does it incur the obligation for its entire replacement. The time limits for the duration of the guarantee are as established by the Italian Civil Code.

10 RETENTION OF TITLE - Sale of the goods is carried out with the retention of title clause; therefore if payment, by contractual agreements, must be carried out wholly or in part after delivery, the products delivered remain the property of Florim until the entire price has been paid.

11 TRANSFER OF CONTRACT - The Purchaser may not transfer his position in the contract or in individual binding agreements deriving from this without Florim's written acceptance: also in this case the Purchaser anyway remains jointly liable with the transferee for the obligations transferred.

12 INDUSTRIAL PROPERTY AND SELECTIVE DISTRIBUTION - LIMITS ON RESALE

Florim is the owner and legal holder of the exclusive rights to brand names, designs and patents. In order to guarantee full respect for Florim's exclusive rights, as well as the end consumers' expectations with regard to expected quality characteristics, Florim manages the supplies of its products by means of a selective distribution system. Supplies received from Florim and from its authorized selective sales outlets are designed for installation at the end user's premises and no other form of resale to further sales agents other than the end users is permitted, unless with Florim's prior written authorization. Goods that are re-sold in breach of this provision must therefore be considered as not permitted and treated as an unlawful use of Florim's industrial and intellectual property rights, with Florim's right to ask for them to be seized at the premises of any holder. Florim reserves the right to take legal proceedings against anyone who is involved in unauthorized re-selling.

13 LAW GOVERNING THE CONTRACT - PLACE OF JURISDICTION

The contract is governed by Italian law, including the customs of the sector in Modena Province. For any dispute that may in any case derive from the supply contract, either on the part of Florim or on the part of the Purchaser, the Modena Court has exclusive competence. Florim nevertheless has the right to resort to different judicial authorities.

14 SUPPLY CHAIN SECURITY

Florim, in order to grant the security of the international supply chain, kindly asks its CUSTOMERS to comply with the security requirements laid down by AEO - Authorised Economic Operator - CUSTOMS - to safeguard the goods in the European Community during the activities of the forward and reverse flows. Florim CUSTOMERS undertake to meet the security and safety conditions during the operations of receiving, delivery, distribution, transport and storage, ensuring that the goods are taken into delivery, stocked, transported, prepared and loaded in safe places and in safe loading and shipping areas, well protected against intrusion and manipulation, with the only employ of reliable, authorized and duly trained own personnel.

SUPPLEMENTARY NOTES:

A) PACKAGING: The weights and the quantities per box of the materials indicated on this price list may be subject to slight variations according to the updates related to both thicknesses and packaging.
B) CONVENTIONAL SALES SURFACES: For the 12x24.5 cm size, the sales surface is calculated based on the conventional dimension, equal to the nominal dimension plus 5 mm joint (EN14411).

C) DETAILS - INFORMATION:

1. The prices given on the list refer to first choice materials.
2. On request we can supply materials cut or milled, with a surcharge of 100% on the price.
3. All the coloured grills maintain white coloured spacers.
4. On request we can supply rollable grills in PVC on design for swimming pools of irregular shape (e.g. kidney, hexagonal, round, etc.) applying a surcharge on the prices (see note on the page of the grilles).
5. On request we can supply quotations on ladders and/or various accessories in AISI 316 stainless steel.
6. Slight variations may be applied by our company on the various products and accessories in this price list, but such variations do not modify the function of use of the products. Such slight modifications may not be invoked by the purchaser as cause for annulment of the order.
7. In the event of a partial or total annulment of the order of a non-standard product, the purchaser must pay as indemnity 50% of the value of the goods, unprejudiced in our right to request forced execution of the contract.
8. The laying schematics (provided in digital format), specific for each project and prepared on request in the offer phase, will be charged at the flat rate amount of 600.00 euros each; this amount, in the order phase, will be deducted from the amount of the supply of the materials related to the same project.
9. The colours of the corners of the grilles are obtained with special glazes suitable to the use.

All items on this price list are exclusively sold in complete boxes.

THIS PRICE LIST CANCELS AND REPLACES ANY PREVIOUS ONES.

CONDITIONS GÉNÉRALES DE VENTE

1 NORME CONTRACTUELLE - Sauf modifications ou dérogations convenues par écrit, les présentes conditions générales s'appliquent à tous les contrats de vente entre Florim et l'Acquéreur. Les variations des conditions générales de vente, les offres, crédits ou réductions accordés par nos agents ou d'autres intermédiaires ne sont valables que s'ils ont été acceptés par écrit par notre siège.

2 OBJET DE LA FOURNITURE - La fourniture correspond uniquement aux matériaux, prestations et quantités spécifiés dans notre confirmation de commande. Le texte de la confirmation de commande de Florim prévaut dans tous les cas par rapport au texte non conforme de la commande ou de l'offre éventuelle.

3 CONFIRMATION DE COMMANDE - En cas de divergences des éléments de la confirmation de commande de Florim par rapport aux accords ou aux commandes, l'Acquéreur pourra formuler une réclamation écrite dans les 7 jours suivant la réception de notre confirmation. Passé ce délai, la commande sera considérée comme ayant été acceptée telle qu'elle a été rédigée. Le client s'engage à communiquer à Florim Ceramiche S.p.A. l'éventuelle variation du lieu de destination de la marchandise, si différente de celle prévue dans la confirmation de la commande, au plus tard le jour prévu du retrait chez Florim, par l'envoi, par poste, fax ou e-mail, des données d'identification du destinataire des marchandises et du lieu où la livraison devra être effectuée. En cas de manquement de communication la destination indiquée à l'origine sera tacitement confirmée.

4 PRIX - Les prix indiqués sur les catalogues Florim ne sont pas contraignants : nous nous réservons par conséquent le droit de les modifier préalablement à l'acceptation de la commande. Les prix convenus pour chaque vente s'entendent hors taxes, payés au comptant pour une livraison franco usine, sauf accord contraire stipulé par écrit. Si des hausses du coût des matières premières, de la main-d'œuvre, des combustibles, des frais de production et de transport, etc. apparaissent entre la date de commande (même après la confirmation de commande) et la date de livraison, Florim pourra augmenter le prix convenu en informant l'Acquéreur par écrit, y compris par fax ou courrier électronique. Cependant, si ledit prix dépasse de 20 % celui convenu lors de la commande, l'Acquéreur pourra résilier le contrat en nous faisant part de sa volonté par lettre recommandée dans un délai préemptoire de 10 jours à compter de la réception de l'avis d'augmentation du prix. Dans le cas contraire, le nouveau prix sera considéré comme ayant été accepté.

5 LIVRAISONS - La vente s'entend toujours franco usine Florim. La marchandise voyage aux risques et périls de l'Acquéreur. Toutes nos responsabilités prennent fin avec la remise au transporteur, auquel l'Acquéreur, après les contrôles de rigueur, devra s'adresser pour d'éventuelles réclamations. Les expéditions de fournitures à l'étranger par voie terrestre ou maritime sont effectuées selon les conditions choisies d'une fois sur l'autre, conformément aux Incoterms approuvés par la Chambre de commerce internationale.

6 DÉLAIS DE LIVRAISON - Les délais de livraison sont donnés à titre indicatif : les éventuels retards de livraison, les interruptions, les suspensions totales ou partielles de fourniture n'ouvriront pas droit à une indemnisation ou à des dommages-intérêts, sauf accord contraire stipulé par écrit.

7 ÉCHANTILLONS - Les informations reportées sur les documents d'illustration de Florim, de même que les caractéristiques des échantillons et modèles envoyés par Florim à l'Acquéreur, sont données à titre purement indicatif. Ces données n'ont aucune valeur contraignante, à moins que cela ait été indiqué expressément dans l'offre ou dans l'acceptation écrite de Florim.

8 PAIEMENTS - Les factures de Florim, émises au jour de la fourniture, doivent être payées conformément à l'échéance prévue. Toute obligation de paiement entre les parties contractantes doit être exécutée auprès du siège de Florim. Les paiements éventuels faits à des agents, représentants ou auxiliaires de commerce de Florim ne seront considérés comme effectifs qu'à compter de la réception par Florim des sommes dues. Sauf accord contraire stipulé par écrit, le paiement devra être effectué au moment de la livraison auprès de l'institut bancaire indiqué par Florim. Tout retard ou toute irrégularité de paiement donnera à Florim le droit de suspendre les fournitures ou de résilier les contrats en cours, y compris ceux qui ne sont pas en lien avec les paiements en question, et de demander le remboursement des dommages éventuellement subis. Florim peut quoi qu'il en soit prétendre – à compter de l'arrivée à échéance du paiement, et sans nécessité de mise en demeure – à des intérêts moratoires conformément à la loi n° 231 du 09/10/2002. En cas de manquement même partiel, les intérêts moratoires sur le montant restant dû courent à compter du jour de la livraison, même si le délai de paiement convenu est fixé à une date ultérieure. Aucune réclamation ni aucun litige portant sur la qualité de la marchandise, des vices ou des défauts ou tout autre aspect du contrat, n'aura de valeur et ne pourra être pris en considération, de même qu'aucune action ne pourra être initiée avant le paiement intégral du prix (clause solve et repete). Les dépensations par d'éventuels crédits, même existants, vis-à-vis de Florim, ne sont pas admises.

9 GARANTIES ET RÉCLAMATIONS - La qualité des matériaux céramiques est définie sur la base des normes internationales en vigueur qui s'appliquent à la classe de produit correspondante. La garantie de Florim ne porte que sur la marchandise de premier choix fournie. Les réclamations relatives à des marchandises autres que celles de premier choix (choix B, commercial, 2e et 3e choix, secondaire, stock, etc.) ne seront pas prises en considération. Il ne sera donné aucun type de garantie sur ces matériaux, ni implicitement ni explicitement. Obligation est faite à l'Acquéreur de contrôler la qualité et la quantité de la marchandise rapidement après la livraison et, en cas de réclamation, d'en donner communication par écrit dans les 8 (huit) jours suivant la réception sous peine de déchéance de ses droits. Les matériaux considérés comme défectueux devront être laissés à la disposition de Florim pour les contrôles jugés opportuns ; toute action ultérieure (restitution, réparation ou autre) devra avoir été préalablement autorisée par nos soins. Les réclamations et demandes d'intervention en garantie postérieures à la pose ne seront pas prises en considération si le défaut constaté est manifeste (ex. pièces ébréchées, défauts dimensionnels, différences de teinte, etc.). Il est précisé que le premier choix peut présenter des carreaux défectueux dans une limite de 5 % et que la teinte du matériau fourni peut différer de l'échantillon exposé, l'aspect de la céramique étant intrinsèquement variable. Les réclamations pour des défauts ou des vices cachés devront être adressées par écrit dans les 8 (huit) jours suivant leur découverte, et dans tous les cas dans l'année suivant la livraison, sous peine d'une déchéance de tout droit à la garantie et au remboursement. La réclamation devra mentionner, outre les références de facturation, une description précise du vice et un devis des coûts de réparation ou de modification du produit ; en l'absence de ces informations, la réclamation sera considérée comme nulle et non avenue. Si la réclamation se révèle infondée, l'Acquéreur devra rembourser à Florim toutes les dépenses engagées dans le cadre des contrôles (déplacements, expertises, etc.) effectués. Les obligations de Florim se limitent quoi qu'il en soit au remplacement des pièces défectueuses ou à leur réparation, à l'exclusion expresse de toute indemnisation ultérieure comme, à titre indicatif mais sans limitation aucune, pour des coûts de déplacement et de remise en place de mobilier, de matériel, de machines, etc., de manques à gagner du fait d'une interruption ou d'une suspension d'activité, de perturbations, de dommages indirects, etc. La présence de carreaux défectueux n'invalide pas la qualité de l'ensemble de la fourniture et n'entraîne aucune obligation de remplacement intégral. Les limites temporelles de la durée de garantie sont celles définies par le code civil italien.

10 RÉSERVE DE PROPRIÉTÉ - La vente de la marchandise s'effectue avec la clause de réserve de propriété. Par conséquent, si le paiement, du fait d'accords contractuels, est effectué en tout ou partie après la livraison, les produits livrés resteront la propriété de Florim jusqu'au paiement intégral du prix.

11 CESSIION DU CONTRAT - L'Acquéreur ne peut pas céder ses droits et obligations ni chacune des relations obligatoires nées du présent contrat sans l'accord écrit de Florim : même dans ce cas, l'Acquéreur restera solidaire du cessionnaire vis-à-vis des obligations cédées.

12 PROPRIÉTÉ INDUSTRIELLE ET DISTRIBUTION SÉLECTIVE – LIMITES À LA REVENTE

Florim est le titulaire et propriétaire légitime des exclusivités relatives aux marques, dessins et brevets d'invention. Pour garantir au mieux le respect des droits exclusifs de Florim et les attentes du consommateur final en matière de caractéristiques qualitatives, Florim gère la fourniture de ses produits par l'intermédiaire d'un système de distribution sélective. Les fournitures acquises auprès de Florim et de ses points de vente sélectifs agréés sont destinées à une installation auprès de l'utilisateur final ; aucune autre forme de revente à des intermédiaires commerciaux autres que les utilisateurs finals n'est autorisée, sauf autorisation préalable de Florim stipulée par écrit. Toute revente de marchandise en violation de ce principe doit donc être considérée comme interdite et assimilée à un usage illicite des droits de propriété industrielle et intellectuelle de Florim, donnant droit à Florim de demander la saisie de ladite marchandise auprès de son détenteur. Florim se réserve le droit de poursuivre en justice quiconque serait impliqué dans des reventes non autorisées.

13 LOI APPLICABLE ET JURIDICTION COMPÉTENTE - Le contrat est régi par la loi italienne, y compris les Usages de branche de la Province de Modène. Le tribunal de Modène est exclusivement compétent pour tout litige relatif au contrat de fourniture entre Florim et l'Acquéreur. Florim garde néanmoins la faculté de saisir d'autres autorités judiciaires.

14 SÛRETÉ DANS LA CHAÎNE LOGISTIQUE - FLORIM, afin d'assurer la sûreté de la logistique internationale, demande à ses CLIENTS le respect des standards des rapports contractuels pour assurer la sûreté des biens et leur conformité aux normes de la OEA (Opérateur Economique Agréé – Douanes) dans tous les pays de l'Union Européenne. Les CLIENTS de Florim s'engagent à veiller à ce que la marchandise prise en charge ou livrée soit expédiée ou transportée, stockée, préparée et chargée dans des dépôts sûres et sur des endroits de chargement et d'expédition sûres, bien protégée contre possibles manipulations pas autorisées, et n'utilisant que du personnel autorisée et possiblement bien qualifié.

REMARQUES SUPPLÉMENTAIRES:

- EMBALLAGES : les poids et les quantités des matériels par boîte, indiqués dans ce catalogue, pourront subir de légères variations, en fonction des mises à jours relatives aux épaisseurs et aux emballages.
- SURFACE CONVENTIONNELLE DE VENTE : pour le format 12 x 24,5 cm la surface de vente est calculée sur la base de la dimension conventionnelle, correspondante à la dimension nominale plus fuite de 5 mm (EN14411).
- CARACTÉRISTIQUES PARTICULIÈRES – INFORMATIONS :
 - Les prix indiqués dans le catalogue se réfèrent à des matériels de premier choix.
 - Sur demande, on fournit des matériels coupés ou fraisés avec une majoration de prix de 100%.
 - Toutes les grilles colorées maintiennent les écarteurs blancs.
 - Sur demande, on peut fournir des grilles qui peuvent se rouler en PVC, sur dessin, pour des piscines ayant une forme irrégulière (par ex. à haricot, hexagone, cercle, etc.), en appliquant une majoration des prix (voir la remarque à la page des grilles).
 - Sur demande, on peut fournir des devis pour un petit escalier et/ou divers accessoires en acier inox AISI 316.
 - Sur les divers produits et accessoires de ce catalogue, notre société peut apporter sans préavis de légères variations qui ne modifient pas la fonction d'utilisation. Ces éventuelles petites modifications ne peuvent pas être invoquées par l'acheteur comme cause pour l'annulation de la commande.
 - En cas d'annulation partielle ou totale de la commande d'un produit hors standard, l'acheteur devra verser une indemnisation égale à 50% de la valeur de la marchandise, tout en maintenant la possibilité, de notre part, de demander l'exécution forcée du contrat.
 - Les plans de pose (fournie en format numérique), spécifiques pour chaque projet et préparés sur demande lors de l'offre, seront facturés au montant forfaitaire de 600,00 Euro chacun. Ce montant, lors de la commande, sera déduit du montant de la livraison des matériels relatifs au même projet.
 - Les couleurs des angles des grilles sont obtenues avec des émaux spéciaux indiqués pour l'utilisation.

L'ensemble des articles de ce catalogue sont vendus exclusivement par paquets entiers.

LE PRÉSENT CATALOGUE ANNULE ET REMPLACE LES PRÉCÉDENTS.

1 VERTRAGSVORSCHRIFTEN - Alle Verkaufsverträge zwischen Florim und dem Käufer werden, vorbehaltlich schriftlich vereinbarter Änderungen oder Abweichungen, durch die vorliegenden allgemeinen Geschäftsbedingungen geregelt. Die Änderungen der allgemeinen Geschäftsbedingungen, die Angebote, die von unseren Handelsagenten oder anderen Vermittlern gewährten Gutschriften oder Nachlässe haben nur Gültigkeit, sofern sie von unserem Sitz schriftlich angenommen wurden.

2 GEGENSTAND DER LIEFERUNG - Die Lieferung umfasst nur die Materialien, Leistungen und Mengen, die in unserer Auftragsbestätigung angegeben sind. Der Text der Auftragsbestätigung von Florim hat auf jeden Fall Vorrang gegenüber dem Text, der von dem eventuellen Angebot oder der Bestellung abweichen sollte.

3 AUFTRAGSBESTÄTIGUNG - Falls in der Auftragsbestätigung von Florim Unterschiede der darin aufgelisteten einzelnen Elemente gegenüber den Vereinbarungen oder Bestellungen bestehen, gilt die Bestätigung in ihrer abgefassten Form als angenommen, sofern der Käufer sie nicht binnen 7 Tagen nach Erhalt unserer Bestätigung schriftlich beanstandet hat. Der Kunde verpflichtet sich, Florim Ceramiche S.p.A. die eventuelle Änderung des Bestimmungsortes der Ware, sofern dieser anders als in der Auftragsbestätigung sein sollte, binnen dem vorgesehenen Abholdatum bei Florim per Post, Fax oder E-Mail mitzuteilen. Es sind dabei die Kenndaten des Warempfängers und des Ortes anzuführen, an dem die Lieferung zu erfolgen hat. In Ermangelung dieser Mitteilung gilt der ursprünglich angeführte Bestimmungsort als stillschweigend bestätigt.

4 PREISE - Die auf den Florim-Preislisten angeführten Preise sind unverbindlich: Demzufolge behalten wir uns das Recht vor, sie vor der Auftragsannahme abzuändern. Sofern keine anderen schriftlichen Vereinbarungen vorliegen, verstehen sich die für jeden Einzelverkauf vereinbarten Preise netto, gegen bar, Lieferung ab Werk. Sollten zwischen dem Bestelldatum (auch nach der Auftragsbestätigung) und dem Lieferdatum ein Kostenanstieg der Rohstoffe, Löhne, Brennstoffe, Herstellung, des Transports, usw. auftreten, kann Florim den vereinbarten Preis erhöhen, indem er dies dem Käufer schriftlich, auch mittels Fax oder E-Mail, mitteilt. Sollte besagter Preis jedoch den bei der Bestellung vereinbarten Preis um 20% übersteigen, hat der Käufer die Möglichkeit, vom Vertrag zurückzutreten, indem er uns binnen der bindenden Frist von 10 Tagen nach Erhalt der Mitteilung bez. des Preisanstiegs seinen Willen per Einschreiben meldet. In Ermangelung dessen gilt der neue Preis als angenommen.

5 LIEFERUNGEN - Der Verkauf ist immer ab Florim-Werk. Der Warentransport erfolgt auf Risiko und Gefahr des Käufers. Unsere Haftung endet mit der Übergabe an den Frachtführer, an den der Käufer nach angemessener Überprüfung eventuelle Beanstandungen zu richten hat. Auslandslieferungen auf dem See- oder Landweg werden auf der Grundlage der von Fall zu Fall gewählten Bedingungen vorgenommen, die in den von der Internationalen Handelskammer gebilligten "Incoterms" aufgeführt sind.

6 LIEFERBEDINGUNGEN - Die Lieferbedingungen sind hinweisend: Eventuelle Lieferverzögerungen, Unterbrechungen, komplette oder partielle Einstellungen der Lieferungen berechtigen weder zu einer Entschädigung noch zu einem Schadensersatz, sofern keine anderen schriftlichen Vereinbarungen vorliegen.

7 MUSTER - Die auf den veranschaulichenden Dokumenten von Florim abgebildeten Angaben sowie die Eigenschaften der vom Letztgenannten dem Käufer zugesandten Muster und Modelle sind als ungefähre Angaben zu verstehen. Es handelt sich nicht um verbindliche Angaben, sofern sie nicht ausdrücklich als derartig im Angebot oder in der schriftlichen Annahme von Florim erwähnt wurden.

8 ZAHLUNGEN - Die Rechnungen von Florim werden am Tag der Lieferung ausgestellt und sind netto innerhalb der vereinbarten Frist zu bezahlen. Jegliche Zahlungsverpflichtung zwischen den Vertragsparteien ist am Florim-Sitz zu erfüllen. Eventuell an Handelsagenten, Vertreter oder Geschäftshelfer von Florim geleistete Zahlungen verstehen sich so lange als nicht vorgenommen, bis die bezüglichen Summen bei Florim eingehen. Die Bezahlung hat, vorbehaltlich anderer schriftlicher Vereinbarungen, unmittelbar nach der Lieferung beim Bankinstitut zu erfolgen, das von Florim angegeben wurde. Jegliche Zahlungsverzögerungen oder -unregelmäßigkeiten haben Florim das Recht, die Lieferungen einzustellen oder die laufenden Verträge aufzulösen, auch wenn sie sich nicht auf die zurechtfindenden Zahlungen beziehen, sowie das Recht auf den Ersatz etwaiger Schäden. Florim hat auf jeden Fall Anspruch auf die Verzugszinsen – ab der Zahlungsfrist und ohne die Notwendigkeit einer Inverzugsetzung – in der laut Gesetzesverordnung Nr. 231 vom 09.10.2002 vorgesehenen Höhe. Im Falle einer auch nur teilweisen Nichterfüllung laufen die Verzugszinsen für den nicht bezahlten Betrag ab dem Tag der Lieferung, auch wenn als Zahlungsfrist ein späteres Datum vereinbart wurde. Keine Beanstandung oder Streitigkeit bezüglich der Warenqualität, Mängel oder Defekte, oder jedes anderen Vertragsaspekts ist wirksam und kann in Betracht gezogen werden, und gleichermaßen kann keine Klage eingeleitet werden, sofern keine vollständige Bezahlung des Preises erfolgte (Klausel solve et repete). Die Verrechnung mit eventuell entstandenen Forderungen gegen Florim ist unzulässig.

9 GARANTIE UND BEANSTANDUNGEN - Die Qualität des Keramikmaterials wird auf der Grundlage der geltenden internationalen Rechtsvorschriften festgelegt, die auf die jeweilige Produktklasse Anwendung finden. Florim garantiert nur die als erste Wahl gelieferte Ware. Beanstandung über die nicht zur ersten Klasse gehörenden Waren (B-Wahl, kommerzielle, zweite, dritte, zweitrangige Wahl, Lagerbestand, usw.) bleiben unberücksichtigt, wobei auf diese Materialien keine Art von Garantie, weder implizit noch explizit, erteilt wird. Der Käufer ist verpflichtet, die Ware binnen kurzer Zeit ab Erhalt auf Qualität und Quantität zu prüfen und bei einer Beanstandung diese schriftlich binnen spätestens 8 (acht) Tagen ab Warenerhalt mitzuteilen, da andernfalls jeglicher Anspruch verwirkt. Die als fehlerhaft betrachtete Ware ist Florim für seine als angemessen betrachteten Überprüfungen verfügbar zu halten; jeder weitere Vorgang (Rückerstattung, Reparatur oder sonstiges) bedarf unserer vorherigen schriftlichen Genehmigung. Beanstandungen und Beantragungen von Garantieeingriffen nach erfolgter Verlegung werden nicht in Betracht gezogen, sofern sich der beanstandete Defekt als offensichtlich erweisen sollte (zum Beispiel Schlagstellen, Maßunterschiede, Tonabweichungen, usw.). Es wird präzisiert, dass die erste Wahl bis zu 5% fehlerhafte Fliesen enthalten und die Farbgebung des gelieferten Materials vom ausgestellten Muster abweichen darf, da Keramik von Natur aus unterschiedlich aussehen kann. Auf verborgene Fehler oder Mängel bezogene Beanstandungen sind schriftlich binnen 8 (acht) Tagen ab ihrer Feststellung und auf jeden Fall binnen einem Jahr ab Lieferung zu formalisieren, da andernfalls die Verwirkung jeglichen Anspruchs auf Garantie und Entschädigung droht. Die Mitteilung muss neben den Rechnungsdaten eine genaue Beschreibung des Mangels und einen Kostenvorschlag der Reparatur oder Änderung des Produkts enthalten; in Ermangelung dieser Angaben wird die Beanstandung als nichtig betrachtet. Sollte sich die Beanstandung als unbegründet erweisen, muss der Käufer Florim alle für die Überprüfung aufgetragenen Kosten (Reisen, Sachverständigengutachten, usw.) vergüten. Die Pflicht von Florim beschränkt sich auf jeden Fall allein auf den Ersatz nur der fehlerhaften Teile oder auf die Reparatur, mit ausdrücklichem Ausschluss anderweitiger Entschädigungen wie beispielsweise - aber nicht ausschließlich - für Kosten zur Beseitigung und Wiederherichtung von Möbeln, Ausrüstungen, Maschinen, usw., entgangene Gewinne wegen Tätigkeitsunterbrechung oder -einstellung, Unannehmlichkeiten, Folgeschäden, usw. Das Vorhandensein fehlerhafter Fliesen setzt weder die Güte der Gesamtlieferung herab noch ist damit die Pflicht des Gesamtersatzes verbunden. Die zeitlichen Beschränkungen der Garantiedauer sind laut dem italienischen Bürgerlichen Gesetzbuch festgelegt.

10 EIGENTUMSVORBEHALT - Der Warenverkauf erfolgt mit der Klausel des Eigentumsvorbehalts; deshalb bleiben die gelieferten Produkte, sofern deren Bezahlung laut Vertragsvereinbarungen gänzlich oder teilweise nach der Lieferung zu erfolgen hat, bis zur vollkommenen Bezahlung des Preises Eigentum von Florim.

11 VERTRAGSABTRETUNG - Der Käufer darf seine Stellung im Vertrag oder in einzelnen, aus diesem herrührenden obligatorischen Verhältnissen ohne schriftliche Einwilligung von Florim nicht abtreten: Auch in diesem Fall haftet der Käufer weiterhin mit dem Übernehmer solidarisch für die abgetretenen Verpflichtungen.

12 GWERBLICHES EIGENTUM UND SELEKTIVER VERTRIEB – BESCHRÄNKUNGEN BEIM WEITERVERKAUF

Florim ist Inhaber und rechtmäßiger Besitzer von Alleinrechten bezüglich Marken, Zeichnungen und Erfinderpapenten. Um die Beachtung der Alleinrechte von Florim und die Ansprüche der Endkunden im Hinblick auf die erwarteten Güteeigenschaften auf ein Höchstmaß gewährleisten zu können, liefert Florim seine Produkte im Rahmen eines selektiven Vertriebssystems. Die von Florim und seinen dazu befugten selektiven Verkaufsstellen gelieferten Produkte sind für die Verlegung beim Endbenutzer bestimmt. Eine andere Form des Weiterverkaufs an weitere Handelsvermittler, die nicht den Endbenutzern entsprechen, ist ohne vorherige schriftliche Einwilligung von Florim unzulässig. Die Ware, dessen Weiterverkauf trotz dieses Verbots erfolgte, ist somit als unzulässig zu betrachten und einem unerlaubten Gebrauch der gewerblichen und geistigen Eigentumsrechte von Florim gleichzusetzen, wobei Florim berechtigt ist, die Beschlagnahme bei jedem Besitzer zu beantragen. Florim behält sich das Recht vor, gegen all diejenigen gerichtlich vorzugehen, die an einem unbefugten Weiterverkauf beteiligt sind.

13 VERTRAGSGESETZ – ZUSTÄNDIGES GERICHT - Der Vertrag ist durch das italienische Gesetz, einschließlich der Branchengewohnheiten der Provinz Modena, geregelt. Für jegliche aus dem Liefervertrag herrührende Streitigkeit sowohl seitens Florim als auch des Käufers ist allein das Gericht Modena zuständig. Nur Florim kann eine andere zuständige Gerichtsbehörde anrufen.

14 SICHERHEIT DER LOGISTIK-KETTE - Zur Gewährleistung der Sicherheit der internationalen Logistik-Kette bittet FLORIM ihre Kunden um die Beachtung der Standardanforderungen um die Sicherheit der Waren innerhalb der Vertragsverhältnisse und die Übereinstimmung mit der Norm AEO – Authorized Economic Operator- Zollrechtliche Vereinfachung, in der gesamten Europäischen Union zu garantieren. Die Kunden garantieren die übernommenen oder angelieferten Waren in Sicherheit zu verschicken oder zu transportieren, einzulagern und in sicheren Räumen vorzubereiten und zu laden. Die Lade- und Speditionsbereiche müssen sicher, und vor nicht genehmigten Eingriffen geschützt sein, für die Arbeitsabläufe darf nur internes, befugtes und entsprechend angeleitetes Personal genutzt werden.

ZUSÄTZLICHE ANMERKUNGEN:

- A) VERPACKUNG: Das Gewicht und die Mengen des Materials pro Schachtel, die in der vorliegenden Preisliste angegeben sind, können auf der Grundlage der laufenden Aktualisierungen, die sowohl Dicken als auch Verpackungen betreffen, leichten Änderungen unterliegen.
- B) KONVENTIONELLE OBERFLÄCHE FÜR DEN VERKAUF: Für die Formate 12x24,5 cm wird die Verkaufsoberfläche auf der Grundlage der konventionellen Größe - gleich der Nenngröße plus Fuge zu 5 mm (EN14411) - berechnet.
- C) EINZELHEITEN - INFORMATIONEN:
 1. Die in der Preisliste angegebenen Preise beziehen sich auf Materialien erster Wahl.
 2. Auf Wunsch werden geschnittene oder gefräste Materialien mit einem Aufpreis von 100% geliefert.
 3. Alle farbigen Gitter behalten die weißen Abstandsstücke bei.
 4. Auf Wunsch können aufrollbare Gitter aus PVC nach Zeichnung für Schwimmbecken mit unregelmäßiger Form (z.B. Nierenform, Sechseck, Kreis usw.) mit einem Aufpreis geliefert werden (siehe Anmerkung auf der Seite der Gitter).
 5. Auf Wunsch können Preisangebote für Leitern bzw. sonstiges Zubehör aus rostfreiem Stahl AISI 316 geliefert werden.
 6. An den verschiedenen Produkten und Zubehörteilen, die in der vorliegenden Preisliste enthalten sind, können von unserer Gesellschaft ohne vorherige Mitteilung leichte Änderungen vorgenommen werden, die jedoch die Gebrauchsfunktion nicht verändern. Auf diese etwaigen leichten Änderungen kann sich der Käufer nicht als Grund für eine Abbestellung berufen.
 7. Bei etwaiger vollständiger oder teilweiser Abbestellung eines nicht der Standardausführung entsprechenden Produkts hat der Käufer 50% des Warenwertes als Entschädigung zu bezahlen - unbeschadet unseres Rechts, die Zwangsausführung des Vertrags zu verlangen.
 8. Die speziell für jedes Projekt auf Anforderung bei der Bestellung angefertigten Verlegungspläne (geliefert in digitalem Format), werden zum Pauschalbetrag von je 600,00 Euro in Rechnung gestellt. Dieser Betrag wird bei Bestellung vom Betrag für die Lieferung der dasselbe Projekt betreffenden Materialien abgezogen.
 9. Die Farben der Ecken der Gitter werden mit Speziallacken, die für den Verwendungszweck geeignet sind, erzielt.

Alle Artikel dieser Preisliste werden nur in ganzen Kartons verkauft.

DIE VORLIEGENDE PREISLISTE ANNULLIERT UND ERSETZT DIE VORHERIGEN PREISLISTEN.

CONDICIONES GENERALES DE VENTA

1 NORMATIVA CONTRACTUAL - Salvo modificaciones o derogaciones acordadas por escrito, las presentes condiciones generales disciplinan todos los contratos de venta entre Florim y el Comprador. Las variaciones de las condiciones generales de venta, ofertas, bonificaciones o descuentos, acordados por nuestros agentes o por otros intermediarios, solo son válidas previa aceptación escrita de nuestra empresa.

2 OBJETO DEL SUMINISTRO - El suministro comprende solamente los materiales, prestaciones y cantidades especificados en nuestra confirmación de pedido. El texto de la confirmación de pedido de Florim prevalecerá siempre sobre el texto de cualquier oferta o pedido.

3 CONFIRMACIÓN DE PEDIDO - Si la confirmación de pedido de Florim difiere de los acuerdos o pedidos en cuanto a los elementos que la componen, el Comprador podrá enviar la correspondiente reclamación por escrito en el plazo de 7 días a partir de la recepción de nuestra confirmación; en caso contrario, esta se considerará aceptada tal como ha sido redactada. Si el lugar de entrega de la mercancía es diferente del indicado en la confirmación de pedido, el cliente se compromete a comunicarlo a Florim Ceramiche S.p.A. antes del día previsto para el retiro en la sede de esta última. Dicha comunicación se debe realizar por correo, telefax o correo electrónico, y debe incluir los datos identificativos del destinatario de los bienes y del lugar en el que se debe realizar la entrega. En defecto de esta comunicación, el destino indicado originalmente se considera tácitamente confirmado.

4 PRECIOS - Los precios indicados en las listas Florim no son vinculantes: en consecuencia, nos reservamos el derecho a modificarlos antes de la aceptación del pedido. Los precios acordados para cada venta son netos, con pago en efectivo y entrega franco fábrica, salvo acuerdo escrito en contrario. Si entre la fecha del pedido (incluso después de la confirmación de pedido) y la fecha de entrega se verificaran aumentos en los costes de las materias primas, mano de obra, combustibles, gastos de producción, transporte, etc., Florim podrá aumentar el precio acordado, comunicándolo por escrito al Comprador (también por telefax o correo electrónico). Si dicho precio supera en un 20 % el acordado en el momento del pedido, el Comprador podrá rescindir el contrato, comunicando su decisión por correo certificado en el plazo perentorio de 10 días a partir de la recepción de la notificación de aumento de precio. En su defecto, el nuevo precio se considerará aceptado.

5 ENTREGAS - La venta siempre es franco fábrica Florim. La mercancía viaja a cargo y riesgo del Comprador. Toda responsabilidad nuestra cesa en el momento de la entrega al transportista, ante el cual, una vez realizados los controles necesarios, el Comprador deberá plantear sus eventuales reclamaciones. Los envíos al exterior, por vía marítima o terrestre, se realizan según las condiciones establecidas en cada caso, indicadas en los "Incoterms" aprobados por la Cámara de Comercio Internacional.

6 PLAZOS DE ENTREGA - Los plazos de entrega tienen carácter indicativo: eventuales retrasos de las entregas, interrupciones y suspensiones totales o parciales de los suministros no darán derecho a indemnizaciones o resarcimientos de daños, salvo acuerdo escrito en contrario.

7 MUESTRAS - Los datos indicados en los documentos ilustrativos de Florim, así como las características de las muestras y modelos enviados por este último al Comprador, tienen carácter indicativo. Estos datos no tienen valor vinculante, excepto en la medida en que hayan sido expresamente mencionados como tales en la oferta o en la aceptación escrita de Florim.

8 PAGOS - Las facturas de Florim se emiten el día del suministro y su importe neto debe ser pagado en el plazo acordado. Todas las obligaciones de pago entre las partes contrayentes se deben cumplir en la sede de Florim. Eventuales pagos efectuados a agentes, representantes o auxiliares de comercio de Florim no se considerarán realizados hasta el momento en que las sumas correspondientes sean acreditadas a Florim. Salvo acuerdo escrito en contrario, el pago se deberá realizar en el momento de la entrega, en el banco indicado por Florim. Cualquier retraso o irregularidad en el pago da a Florim derecho a suspender los suministros o a resolver los contratos en curso, incluso si no corresponden a los pagos incumplidos, así como al rescimiento de los eventuales daños. En todo caso, a partir del vencimiento del pago y sin necesidad de declaración de mora, Florim tiene derecho a percibir los intereses de mora en la medida prevista por el decreto legislativo N.º 231 del 09/10/2002. En caso de incumplimiento, incluso parcial, los intereses de mora sobre el importe no pagado se calcularán a partir del día de la entrega, incluso si el plazo de pago había sido acordado en una fecha posterior. Ninguna reclamación o controversia inherente a la calidad de la mercancía, imperfecciones, defectos o cualquier otro aspecto del contrato será eficaz ni podrá ser tomada en consideración, y ninguna acción podrá ser iniciada, hasta el pago integral del precio (cláusula solve et repete). No se admiten compensaciones con eventuales créditos de cualquier naturaleza ante Florim.

9 GARANTÍAS Y RECLAMACIONES - La calidad del material cerámico se define sobre la base de las normas internacionales aplicables a la clase de producto correspondiente. Florim garantiza solo la mercancía de primera calidad. Reclamaciones relativas a mercancía de otras calidades (calidad B, comercial, segunda, tercera, secundaria, existencias, etc.) no serán tomadas en consideración, ni se dará ningún tipo de garantía —implícita o explícita— sobre dicho material. El Comprador tiene la obligación de verificar la calidad y cantidad de la mercancía en breve plazo después de su recepción y, en caso de reclamaciones, de comunicarlo por escrito en el plazo de 8 (ocho) días a partir de la recepción, bajo pena de caducidad de cualquier derecho. El material considerado defectuoso deberá ser puesto a disposición de Florim para los controles que considere necesarios; cualquier otra acción (restitución, reparación, etc.) deberá ser autorizada previamente por Florim en forma escrita. Las reclamaciones y solicitudes de intervención en garantía después de la colocación no serán consideradas en el caso de que el defecto reclamado resulte manifiesto (por ejemplo: desportilladuras, defectos dimensionales, diferencias de tono, etc.). Se señala que la primera calidad puede contener hasta un 5 % de baldosas defectuosas y que el tono del material suministrado puede diferir de la muestra expuesta, dado que la cerámica es intrínsecamente variable en su aspecto. Las reclamaciones por defectos o imperfecciones ocultos deberán ser formalizadas por escrito en el plazo de 8 (ocho) días a partir de su descubrimiento y, en todo caso, en el plazo de un año a partir de la entrega, bajo pena de caducidad de cualquier derecho a garantía y resarcimiento. Además de los datos de facturación, la comunicación deberá contener una precisa descripción del defecto y un presupuesto de los costes de reparación o modificación del producto; en ausencia de estos datos, la reclamación se considerará nula. Si la reclamación resulta infundada, el Comprador deberá resarcir a Florim todos los gastos realizados para la verificación (viajes, peritajes, etc.). En todo caso, la obligación de Florim se limita a la sustitución de las piezas defectuosas o a la reparación, quedando expresamente excluidas otras indemnizaciones, como - a título indicativo, no limitativo - costes de desplazamiento y recolocación de mobiliario, equipo, maquinaria, etc., lucro cesante debido a la interrupción o suspensión de actividades, molestias, daños indirectos, etc. La presencia de baldosas defectuosas no afecta la calidad del suministro en su conjunto, ni comporta la obligación de su sustitución integral. La duración de la garantía es la establecida por el código civil italiano.

10 RESERVA DE DOMINIO - La venta de la mercancía se realiza con cláusula de reserva de dominio; por lo tanto, si los acuerdos contractuales prevén que el pago debe ser realizado - total o parcialmente - después de la entrega, los productos entregados seguirán siendo propiedad de Florim hasta el pago integral del precio.

11 CESIÓN DEL CONTRATO - El Comprador no puede ceder su posición en el contrato ni en relaciones obligatorias eventualmente derivadas del mismo, sin la aceptación escrita de Florim. En tal caso, el Comprador seguirá siendo responsable solidariamente con el cesionario de las obligaciones cedidas.

12 PROPIEDAD INDUSTRIAL Y DISTRIBUCIÓN SELECTIVA - LÍMITES DE REVENTA

Florim es titular y legítimo poseedor de la exclusividad de las marcas, dibujos y patentes de invención. Con el objetivo de garantizar adecuadamente el respeto de los derechos exclusivos de Florim, así como las expectativas de los consumidores finales en cuanto a las características cualitativas previstas, Florim controla la distribución de sus productos mediante un sistema de distribución selectiva. Los suministros enviados por Florim y por los puntos de venta autorizados están destinados a la instalación por parte del usuario final: no está permitida ninguna forma de reventa a otros intermediarios comerciales diferentes de los usuarios finales, salvo previa autorización escrita de Florim. Por lo tanto, la reventa de mercancía que viole esta prohibición se debe considerar no permitida y equiparada a un uso ilícito de los derechos de propiedad industrial e intelectual de Florim, con derecho de esta última a solicitar la incautación de la mercancía a cualquier poseedor. Florim se reserva el derecho a proceder judicialmente contra todo aquel que esté involucrado en reventas no autorizadas.

13 LEY DEL CONTRATO - TRIBUNAL COMPETENTE - El contrato está disciplinado por la ley italiana, incluidos los Usos del Sector de la Provincia de Módena. Para cualquier controversia derivada del contrato de suministro, tanto por parte de Florim como por parte del Comprador, tiene competencia exclusiva el Tribunal de Módena. No obstante, es facultad de Florim recurrir a autoridades judiciales diferentes.

14 SEGURIDAD DE LA CADENA LOGÍSTICA - Florim, con la finalidad de garantizar la seguridad de la cadena logística internacional, les ruega a sus propios CLIENTES el respeto de unos requisitos estándar para garantizar la seguridad de las mercancías objeto de relaciones contractuales y para garantizar su conformidad con la normativa AEO - Operador Económico Autorizado - Aduanas, en toda la Comunidad Europea. Los CLIENTES de Florim se comprometen a garantizar que las mercancías recogidas en consignas o consignadas sean expedidas o transportadas, almacenadas, preparadas o cargadas en locales seguros y en zonas de carga y expedición seguras, protegidas contra manumisiones no autorizadas, utilizando solo personal interno autorizado y oportunamente instruido.

NOTAS ADICIONALES:

A) EMBALAJES: Los pesos y las cantidades de los materiales por caja, indicados en el presente listín, se pueden someter a ligeras variaciones en base a actualizaciones concernientes los espesores y los embalajes.

B) SUPERFICIE CONVENCIONAL DE VENTA: Para los formatos de 12 x 24,5 cm y de 24,5 x 24,5 cm la superficie de venta se calcula sobre la base de la dimensión convencional, igual a la dimensión nominal más junta de 5 mm (EN14411).

C) PARTICULARIDADES - INFORMACIONES:

1. Los precios que figuran en el listín se refieren a materiales de primera selección.

2. Bajo pedido se suministran materiales cortados o fresados con un aumento del precio del 100%.

3. Todas las rejillas pintadas mantienen los separadores de color blanco.

4. Bajo pedido, se pueden proveer rejillas enrollables de PVC con diseños para piscinas de forma irregular (por ejemplo: de alubia, hexágono, círculo, etc.), aplicando un aumento de los precios (vea la nota en la página de las rejillas).

5. Previo pedido, se pueden proveer cotizaciones de escaleras y/o de varios accesorios de acero inox AISI 316.

6. Nuestra empresa puede aportar sin previo aviso, ligeras modificaciones a los diferentes productos y accesorios de este listín, que no modifican sus funciones de uso. Estas eventuales ligeras modificaciones no pueden ser invocadas por el comprador como motivo para la anulación de la orden de compra.

7. En caso de una anulación parcial o total de la orden de compra de un producto fuera del estándar, el comprador será obligado a pagar, a título de indemnización, el 50% del valor de la mercancía, sin perjuicio de nuestro derecho a exigir la ejecución forzada del contrato.

8. Los planos de colocación (procesados en formato digital), específicos para cada proyecto y preparados bajo pedido durante la fase de la oferta, serán facturados al importe global de 600,00 euros cada uno.

Este importe, en la fase de orden de compra, será descontado del importe del suministro de los materiales relativos al mismo proyecto.

9. Los colores de los ángulos de las rejillas se obtienen con esmaltes especiales idóneos para el uso.

Todos los artículos del presente listín se venden exclusivamente en cajas completas.

EL PRESENTE LISTÍN ANULA Y SUSTITUYE LOS LISTINES ANTERIORES.

1 КОНТРАКТНЫЕ ОТНОШЕНИЯ - При отсутствии согласованных в письменном виде изменений или отклонений настоящие общие условия регулируют все договора на продажу, заключенные компанией Florim с Покупателем. Изменения общих условий продажи, предложения, кредиты или скидки, выданные нашими агентами или другими посредниками, недействительны, если они не были приняты в письменной форме нашим центральным офисом.

2 ПРЕДМЕТ ПОСТАВКИ - Поставка включает в себя лишь только материалы, услуги и количества, которые указаны в нашем подтверждении заказа. Текст подтверждения заказа Florim будет в любом случае преобладающим по отношению к другому тексту предложения или заказа.

3 ПОДТВЕРЖДЕНИЕ ЗАКАЗА - Даже если некоторые отдельные позиции в подтверждении заказа Florim отличаются от договоренностей или заказов, а Покупатель не возражал в письменной форме в течение 7 дней с получения нашего подтверждения, то считается, что он принял наше подтверждение заказа в отправленной ему редакции. В срок не позднее дня, назначенного для вывоза товара со склада Florim, клиент обязуется уведомить компанию Florim Ceramiche S.p.A. о возможном изменении места назначения товара, если оно отличается от адреса, указанного в подтверждении заказа. Для этого клиент должен сообщить по почте, факсу или электронной почте наименование грузополучателя и адрес доставки груза. При отсутствии такого сообщения первоначально указанное место назначения считается подтвержденным по умолчанию.

4 ЦЕНЫ - Цены, указанные в прайс-листах Florim, не являются обязательствами, поэтому, мы оставляем за собой право на их изменение перед принятием заказа. При отсутствии иных письменных договоренностей согласованные для каждой отдельной сделки цены подразумеваются как цена-нетто, за наличный расчет и на условиях поставки франко-завод. Если с момента заказа (даже после подтверждения заказа) до момента поставки повысятся цены на сырье, рабочую силу, топливо, производственные и транспортные затраты и т.д., то Florim имеет право увеличить согласованную цену, отправив письменное уведомление Покупателю даже по факсу или электронной почте. Тем не менее, если новая цена превышает согласованную в заказе более, чем на 20%, то Покупатель имеет право на расторжение договора, сообщив нам о своем намерении заказным письмом обязательно в 10-дневный срок с момента получения уведомления о повышении цены. При отсутствии сообщения о расторжении новая цена считается принятой.

5 ПОСТАВКА - Продажа осуществляется всегда на условиях франко завод Florim. Товар перевозится на страх и риск Покупателя. Любая ответственность с нашей стороны прекращается в момент передачи товара грузоперевозчику, которому Покупатель должен предъявлять возможные претензии после выполнения надлежащей проверки. Зарубежные перевозки морским или сухопутным путем будут осуществляться на условиях, выбранных в каждом конкретном случае, предусмотренных правилами Инкотермс, утвержденными Международной торговой палатой.

6 СРОКИ ПОСТАВКИ - Сроки поставки являются ориентировочными: при отсутствии иных письменных договоренностей возможная задержка отгрузки, приостановка, полное или частичное прекращение поставок не дает право на компенсацию или возмещение убытков.

7 ОБРАЗЦЫ - Данные, приведенные в рекламных документах компании Florim, а также характеристики образцов, предоставленные компанией Покупателю, имеют ориентировочный характер. Эти данные не носят обязательный характер, если только они не были специально указаны как обязывающие в предложении или в письменном подтверждении компании Florim.

8 ОПЛАТА - Инвойсы Florim выписываются в день осуществления поставки и их сумма-нетто к оплате должна оплачиваться в согласованный срок. Все и любые платежные обязательства между договаривающимися сторонами должны выполняться по адресу Florim. Возможная оплата агентам, представителям или торговым помощникам Florim не считается выполненной до тех пор, пока соответствующая сумма не будет получена компанией Florim. При отсутствии иных письменных договоренностей оплата должна осуществляться в момент поставки товара в указанном Florim банке. Любая задержка или отклонение от норм при оплате дает Florim право на приостановку поставок или расторжение выполняющихся контрактов, даже если они не относятся к данной оплате, кроме того, это дает также компании право на требование возмещения ущерба. В любом случае с момента истечения срока оплаты и без необходимости направления официального предупреждения Florim имеет право на проценты по задолженности, начисленные в такой мере, которая предусмотрена постановлением № 231 от 09/10/2002. В случае даже только частичного невыполнения обязанности проценты по неоплаченной сумме будут начисляться с момента поставки, даже если срок оплаты был назначен на более позднюю дату. Никакая рекламация или спор о качестве товара, недостатках или дефектах или о любом другом аспекте контракта не будет иметь силу и не будет рассматриваться, равно как не может быть возбуждено никакое дело, без предварительной полной оплаты цены (условие обязательной оплаты solve et repete). Не допускается компенсация с возможно причитающимися по какой-либо причине кредитами от Florim.

9 ГАРАНТИЯ И РЕКЛАМАЦИЯ - Качество керамического материала определяется на основе действующих международных правил, относящихся к соответствующему сорту продукции. Florim гарантирует лишь только поставленный товар первого сорта. Претензии о товаре, сорт которого отличается от первого (сорт "B", коммерческий, второй, вторичный, складские запасы и т.д.), к рассмотрению не принимаются, кроме того, на такие материалы не дается никакая подразумеваемая или явно выраженная гарантия. Покупатель обязан проверить качество и количество товара сразу после его получения и при возникновении претензий заявить о них в письменном сообщении не позднее 8 (восьми) дней с момента получения товара, в противном случае любое право отменяется. Материал, который считается дефектным, необходимо оставить в распоряжении компании Florim для выполнения контроля, который она сочтет необходимым; любое другое действие (возврат, ремонт или иное) должно быть предварительно разрешено нашей компанией в письменном виде. Претензии или требования оказания гарантийного обслуживания после укладки товара к рассмотрению не принимаются, если заявленный дефект является очевидным (например, поврежденные изделия, наличие размерных отклонений, различия тона и т.д.). Уточняем, что товар первого сорта может содержать дефектную плитку вплоть до 5%, и что тон поставленного материала может отличаться от выставленного образца, так как керамическая продукция может обладать изменчивым внешним видом. Претензии, связанные со скрытыми дефектами или пороками, должны быть предъявлены в письменном сообщении в течение 8 (восьми) дней с их обнаружения, и в любом случае не позднее одного года с момента поставки, иначе теряется право на гарантию и не возмещение. Помимо данных об инвойсе в сообщении необходимо указать точное описание дефекта, а также смету расходов на ремонт или изменение продукции. При отсутствии этих данных претензия считается недействительной. Если претензия окажется необоснованной, то Покупатель обязан возместить Florim все расходы, понесенные ею для проведения контроля (поездки, экспертизы и т.д.). В любом случае обязанности Florim ограничиваются заменой или ремонтом лишь только дефектных изделий, категорически исключается другое дополнительное возмещение, например, в качестве неисчерпывающего перечня примеров, за удаление и новое размещение мебели, оборудования, станков и т.д., за упущенную прибыль в связи с приостановкой или прекращением деятельности, за неудобство, косвенные убытки и т.д. Присутствие дефектной плитки не ставит под сомнение качество всей поставки, а также не влечет за собой обязательство ее полной замены. Предельные сроки действия гарантии предусмотрены Итальянским гражданским кодексом.

10 ОГРАНИЧЕННОЕ ПРАВО СОБСТВЕННОСТИ - Товар продается на условиях ограниченного права собственности; поэтому, если на основе контрактных договоренностей оплата будет осуществлена полностью или частично после поставки, то товар остается в собственности компании Florim до полной оплаты цены.

11 УСТУПКА КОНТРАКТА - Покупатель не имеет права уступать контракт или отдельные вытекающие из него обязанности без письменного на то разрешения компании Florim; даже в этом случае Покупатель несет солидарную ответственность с правопреемником за уступленные обязанности.

12 ПРОМЫШЛЕННАЯ СОБСТВЕННОСТЬ И СЕЛЕКТИВНАЯ ДИСТРИБУЦИЯ – ОГРАНИЧЕНИЯ НА ПЕРЕПРОДАЖУ - Florim является владельцем и законным держателем исключительных прав на торговые марки, дизайн и патенты на изобретение. Для наилучшей охраны эксклюзивных прав Florim, а также ожиданий конечных потребителей в качестве, Florim осуществляет поставку своей продукции при помощи системы селективной дистрибуции. Поставки, выполненные компанией Florim и ее селективно уполномоченными торговыми точками, предназначены для укладки продукции у конечного потребителя. Без предварительного письменного разрешения Florim запрещается любая другая форма перепродажи иным торговым посредникам, которыми не являются конечные потребители. Продажа товара с нарушением данного условия должна считаться неразрешенной и приравниваться к незаконному использованию прав промышленной и интеллектуальной собственности Florim, что предоставляет компании Florim право потребовать наложения ареста на товар у какого-либо обладателя. Компания Florim оставляет за собой право подавать иск на всех, кто вовлечен в неразрешенную перепродажу ее продукции.

13 РЕГУЛИРУЮЩИЙ ЗАКОН - КОМПЕТЕНТНЫЙ СУД - Настоящий контракт регулируется итальянским законом, в том числе и отраслевыми обычаями, действующими в провинции Модена. Для решения любых споров, каким-либо образом связанных с контрактом на поставку, возбужденных как Florim, так и Покупателем, единственным компетентным судом является суд г. Модена. Тем не менее, Florim имеет право обращаться к другим судебным властям.

14 БЕЗОПАСНОСТЬ ЦЕПИ ПОСТАВОК - Для обеспечения безопасности международной цепи поставок Florim требует от своих КЛИЕНТОВ соблюдения стандартных требований в контрактных отношениях для обеспечения безопасности грузов и их соответствия таможенным правилам для УЭО, уполномоченных экономических операторов, на всей территории Евросоюза. КЛИЕНТЫ Florim должны гарантировать, что полученные или переданные товары отгружаются или перевозятся, складированы, проходят подготовительные и погрузочно-разгрузочные операции в безопасных помещениях или на безопасных погрузочных или складских площадках, защищенных от несанкционированного вмешательства, с привлечением только уполномоченного, собственного персонала, прошедшего необходимую подготовку.

ДОПОЛНИТЕЛЬНЫЕ СВЕДЕНИЯ:

- A) УПАКОВКА:** Вес материалов и их количество для каждой коробки, указанные в настоящем прайс-листе, могут претерпевать незначительные изменения в зависимости от текущих обновлений, касающихся как толщин, так и самой упаковки.
- B) УСЛОВНАЯ ПЛОЩАДЬ ПРОДАЖИ:** для форматов 12x24,5 см и 24,5x24,5 см площадь продажи рассчитывается на основе условного размера, равного номинальному размеру плюс зазор 5 мм (EN14411).
- C) ОСОБЕННОСТИ -ИНФОРМАЦИЯ:**
 - Представленные в прайс-листе цены относятся к материалам первого сорта.
 - По запросу поставляется резаный или фрезерованный материал, при этом цена увеличивается на 100%.
 - Все цветные сетки поддерживают распорки белого цвета.
 - По запросу поставляются сверляющиеся фигурные сетки из ПВХ для бассейнов неправильной формы (напр., в виде фасолины, шестиугольника, круга и пр.) с надбавкой к цене (см. примечание на странице сеток).
 - По запросу представляются расчеты для лесенок и/или различных принадлежностей из нержавеющей стали AISI 316.
 - Наша компания оставляет за собой право вносить без предупреждения незначительные изменения в собственные изделия и аксессуары, представленные в данном прайс-листе, при этом их функции и предназначение останутся неизменными. Такие незначительные изменения не могут считаться весомой причиной для аннулирования заказа со стороны заказчика.
 - В случае частичного или полного аннулирования заказа на нестандартное изделие заказчик обязан оплатить, в качестве компенсации убытка, 50% от цены за товар, чтобы мы не воспользовались своим правом о требовании принудительного исполнения контракта.
 - Планы кладки (представленные в электронном виде), специфические для каждого проекта и разрабатываемые по запросу на этапе подготовки сметы, будут посчитаны в инвойсе по паушальной цене в 600,00 евро каждый; названная сумма, на этапе подтверждения заказа, будет вычтена из общей суммы поставки материалов по данному проекту.
 - Цвета для углов сеток достигаются с помощью специальной эмали.

Все изделия, включенные в данный прайс-лист, продаются только целыми упаковками.

НАСТОЯЩИЙ ПРАЙС-ЛИСТ АННУЛИРУЕТ И ЗАМЕНЯЕТ ВСЕ ПРЕДЫДУЩИЕ.

CARATTERISTICHE TECNICHE / TECHNICAL CHARACTERISTICS / CARACTERISTIQUES TECHNIQUES
TECHNISCHE EIGENSCHAFTEN / CARACTERÍSTICAS TÉCNICAS / ТЕХНИЧЕСКИЕ ХАРАКТЕРИСТИКИ

	Norma di riferimento: E.N. 14411. Appendice G Gruppo Bia Specification Reference: E.N. 14411. Appendix G Group Bia Norme de Reference: E.N. 14411. Appendice G Groupe Bia Hauptnorm: E.N. 14411. Anhang G Gruppe Bia Norma de referencia: EN 14411. Apéndice G Grupo Bia Норма по стандарту: E.N. 14411. приложение G группа Bia	METODO PROVA TEST METHOD METHODE D'ESSAI PRÜFMETHODE VALOR DECLARADO МЕТОД ИСПЫТАНИЙ	RIFERIMENTO NORMA - REFERENCE STANDARD REFERENCE NORME - STANDARDWERT REFERENCIA NORMA - СТАНДАРТНАЯ НОРМА		VALORE DICHIARATO-DECLARED VALUE VALEUR DÉCLARÉE-ERKLÄRTER WERT VALOR DECLARADO-ОБЪЯВЛЕННАЯ СТОИМОСТЬ		
			7≤N<15	N≥15 cm	Liscio SM (GL)	GRIP SM (GL)	Mod.2/25 (UGL)
	Lunghezza e larghezza: deviazione ammissibile, in %, della dimensione media di ogni piastrella dalla dim. di fabbricazione / Length and width: admitted deviation, in %, of the average size of each tile from the production dimensions / Longueur et largeur : marge de tolérance, en %, entre la dimension moyenne de chaque carreau et la dim. de fabrication / Länge und Breite: zulässige Abweichung des Durchschnittsmaßes jeder Fliese vom Herstellmaß in Prozenten / Largo y ancho: desviación admisible, en %, del tamaño medio de cada baldosa a partir del tamaño de fabricación / Длина и ширина: допустимое отклонение в % среднего размера каждой плитки от производственных размеров	ISO 10545-2	± 0,9 mm	± 2,0 mm	± 0,60 %		
	Deviazione ammissibile, in percento, dello spessore medio di ogni piastrella dalla dimensione di fabbricazione / Admitted deviation, in %, of the average thickness of each tile from the production dimensions / Marge de tolérance, en pourcentage, entre l'épaisseur moyenne de chaque carreau et la dimension de fabrication / Zulässige Abweichung der Durchschnittsdicke jeder Fliese vom Herstellmaß in Prozenten / Desviación admisible, en tanto por ciento, del grosor medio de cada baldosa a partir del tamaño de fabricación / Допустимое отклонение в процентах средней толщины каждой плитки от производственных размеров	ISO 10545-2	± 0,5 mm	± 0,5 mm	± 5,0 %		
	Deviazione massima di rettilineità, in percento, in rapporto alle dimensioni di fabbricazione corrispondenti / Maximum straightness deviation, in %, in relation to the corresponding production dimensions / Marge de tolérance de rectitude, en pourcentage, par rapport aux dimensions de fabrication correspondantes / Zulässige Höchstabweichung der Kantengeradheit im Verhältnis zu den entsprechenden Herstellmaßen in Prozenten / Desviación máxima de la ortogonalidad, en tanto por ciento, en relación con el tamaño de fabricación correspondiente / Максимальное отклонение ортогональности в процентах, пропорционально соответствующим производственным размерам	ISO 10545-2	± 0,8 mm	± 1,5 mm	± 0,40 %		
	Deviazione massima di ortogonalità, in percento, in rapporto alle dimensioni di fabbricazione corrispondenti / Maximum right-angle deviation, in %, in relation to the corresponding production dimensions / Marge de tolérance d'angularité, en pourcentage, par rapport aux dimensions de fabrication / Höchstabweichung der Rechtwinkligkeit im Verhältnis zu den entsprechenden Herstellmaßen in Prozenten / Desviación máxima de la ortogonalidad, en tanto por ciento, en relación con el tamaño de fabricación correspondiente / Максимальное отклонение ортогональности в процентах, пропорционально соответствующим производственным размерам	ISO 10545-2	± 0,8 mm	± 2,0 mm	± 0,40 %		
	Planarità (curvatura del centro, dello spigolo e svergolamento) / Flatness (curving in the middle, corner and warping) / Planéité (courbure centrale, de l'arête et gauchissement) / Ebenflächigkeit (Krümmung der Mitte, der Kante und Verwindung) / Planitud (curvatura del centro, de la arista y abarquillamiento) / Плоскостность (изгиб центра, кромки и перекося)	ISO 10545-2	± 0,8 mm	± 2,0 mm	± 0,35 %		
	Qualità della superficie / Surface quality Qualité de la surface / Oberflächenqualität Calidad de la superficie / Качество поверхности	ISO 10545-2	il 95% min delle piastrelle deve essere esente da difetti visibili / At least 95% of the tiles must be free from visible flaws / Mindestens 95% der Fliesen müssen frei von sichtbaren / min. 95% de las baldosas tiene que estar exento de defectos visibles / мин. 95% плитки не должны иметь видимых дефектов		Conforme / Conforming Conforme / Efulfillt / Conforme Соответствует		
	MASSA D'ACQUA ASSORBITA IN % % WATER ABSORPTION MASSE D'EAU ABSORBÉE EN % WASSERAUFNAHME IN % MASA DE AGUA ABSORBIDA EN % ПРОЦЕНТ ПОГЛОЩЕНИЯ ВОДЫ	ISO 10545-3	E <= 0,5%	E <= 0,5%	E <= 0,5%	E <= 0,5%	E <= 0,1%
	FORZA DI ROTTURA IN N / BREAKAGE RESISTANCE IN N / RESISTENCIA A LA RUPTURA EN N / BRUCHLAST IN N / RESISTENCIA A LA ROTURA EN N / РАЗРУШАЮЩЕЕ УСИЛИЕ	ISO 10545-4	spessore < 7,5 mm > 700 spessore ≥ 7,5 mm > 1300		> 700	> 700	> 1300
	RESISTENZA ALLA FLESSIONE IN N/mm2 / N/mm2 FLEXURAL STRENGTH TEST / RESISTENCIA A LA FLEXION EN N/mm2 / BIEGESTÄRKE IN N/mm2 / RESISTENCIA A LA FLEXION EN N/mm2 / ПРОВОЧНОСТЬ НА ИЗГИБ, Н/ММ2		35 min		> 35	> 35	> 45
	RESISTENZA ALL'ABRASIONE PROFONDA DELLE PIASTRELLE NON SMALTATE RESISTANCE TO DEEP ABRASION OF UNGLAZED TILES RESISTENCIA A LA ABRASION PROFONDA DE LAS BALDOSAS SIN ESMALTAR УСТОЙЧИВОСТЬ К ГЛУБОКОМУ ИСТИРАНИЮ НЕ ГЛАЗУРОВАННОЙ ПЛИТКИ	ISO 10545-6	< 175 mm3		-	-	< 150 mm3
	RESISTENZA ALL'ABRASIONE DELLE PIASTRELLE SMALTATE RESISTANCE TO ABRASION OF GLAZED TILES RESISTENCIA A LA ABRASION DES CARREAUX ÉMAILLÉS ABRIEFESTIGKEIT GLASIERTER FLEISEN RESISTENCIA A LA ABRASION DE LAS BALDOSAS ESMALTADAS СТОЙКОСТЬ К ИСТИРАНИЮ ГЛАЗУРОВАННОЙ ПЛИТКИ	ISO 10545-7	COME DICHIARATO DAL PRODUTTORE SEE MANUFACTURER'S DECLARATION SELON DECLARATION DU PRODUCTEUR ENTSPRECHEND DER HERSTELLERANGABEN TAL COMO DECLARA EL FABRICANTE СОГЛАСНО ЗАЯВЛЕНИЯМ ПРОИЗВОДИТЕЛЯ		N.A. 1 -		
	RESISTENZA AGLI SBALZI TERMICI THERMAL SHOCKS RESISTANT RESISTANCE AUX VARIATIONS THERMIQUES TEMPERATURWECHSELBESTÄNDIGKEIT RESISTENCIA AL CHOQUE TERMICO СТОЙКОСТЬ К ТЕПЛОВЫМ ПЕРЕПАДАМ	ISO 10545-9	Metodo di prova disponibile Available testing method Méthode d'essai disponible Verfügbare Prüfmethode Método de ensayo disponible Имеющийся метод испытания		RESISTE RESISTANT RESISTE ERFÜLLT RESISTE СТОЙКАЯ	RESISTE RESISTANT RESISTE ERFÜLLT RESISTE СТОЙКАЯ	RESISTE RESISTANT RESISTE ERFÜLLT RESISTE СТОЙКАЯ
	RESISTENZA AL CAVILLO DI PIASTRELLE SMALTATE GLAZE CRAZING RESISTENCE RESISTANCE À LA CRAQUELURE POUR LES CARREAUX ÉMAILLÉS WIDERSTAND GEGEN HAARSTRICHEN VON GLASIERTEN FLEISEN RESISTENCIA AL CUARTREADO DE LOS AZULEJOS ESMALTADOS СТОЙКОСТЬ К ОБРАЗОВАНИЮ КРАКЕЛЮР НА ГЛАЗУРОВАННОЙ ПЛИТКЕ	ISO 10545-11	RICHIESTA REQUIRED REQUISE GEFORDERT REQUERIDA ТРЕБУЕТСЯ		RESISTE RESISTANT RESISTE ERFÜLLT RESISTE СТОЙКАЯ	-	-
	RESISTENZA AL GELO FROST RESISTANCE RESISTANCE AU GEL FROSTSICHERHEIT RESISTENCIA A LA HELADA МОРОЗОСТОЙКОСТЬ	ISO 10545-12	RICHIESTA REQUIRED REQUISE GEFORDERT REQUERIDA ТРЕБУЕТСЯ		RESISTE RESISTANT RESISTE ERFÜLLT RESISTE СТОЙКАЯ	RESISTE RESISTANT RESISTE ERFÜLLT RESISTE СТОЙКАЯ	RESISTE RESISTANT RESISTE ERFÜLLT RESISTE СТОЙКАЯ
	RESISTENZA A ALTE CONCENTRAZIONI DI ACIDI ED ALCALI RESISTANCE TO HIGH CONCENTRATIONS OF ACIDS AND ALKALI RESISTANCE A DE HAUTES CONCENTRATIONS D'ACIDES ET BASES BESTÄNDIGKEIT GEGEN STARK KONZENTRIERTE SAUREN UND LAUGEN RESISTENCIA A ALTAS CONCENTRACIONES DE ÁCIDOS Y ALCALIS СТОЙКОСТЬ К ВЫСОКОКОНЦЕНТРИРОВАННЫМ КИСЛОТАМ И ЩЕЛОЧАМ	ISO 10545-13	COME DICHIARATO DAL PRODUTTORE SEE MANUFACTURER'S DECLARATION SELON DECLARATION DU PRODUCTEUR ENTSPRECHEND DER HERSTELLERANGABEN TAL COMO DECLARA EL FABRICANTE СОГЛАСНО ЗАЯВЛЕНИЯМ ПРОИЗВОДИТЕЛЯ		GLA	ULA	ULA
	RESISTENZA A BASSE CONCENTRAZIONI DI ACIDI ED ALCALI RESISTANCE TO LOW CONCENTRATIONS OF ACIDS AND ALKALI RESISTANCE A DE BASSES CONCENTRATIONS D'ACIDES ET BASES BESTÄNDIGKEIT GEGEN SCHWACH KONZENTRIERTE SAUREN UND LAUGEN RESISTENCIA A BAJAS CONCENTRACIONES DE ÁCIDOS Y ALCALIS СТОЙКОСТЬ К НИЗКОКОНЦЕНТРИРОВАННЫМ КИСЛОТАМ И ЩЕЛОЧАМ		B min		GA	UA	UA
	RESISTENZA AI PROD. CHIMICI DI USO DOMESTICO ED ADDITIVI PER PISCINA RESISTANCE TO DOMESTIC CHEMICALS AND ADDITIVES FOR SWIMMING POOLS RESISTANCE AUX PROD. CHIMIQUES D'USAGE DOMESTIQUE ET ADDITIFS POUR PISCINES BESTÄNDIGKEIT GEGEN CHEMISCHE HAUSHALTERSREINIGER UND ZUSATZSTOFFE FÜR SCHWIMMBÄDER RESISTENCIA A LOS PRODUCTOS QUÍMICOS DE USO DOMESTICO Y A LOS ADITIVOS PARA PISCINA СТОЙКОСТЬ К БЫТОВЫМ ХИМИЧЕСКИМ ВЕЩЕСТВАМ И ДОБАВКАМ ДЛЯ БАССЕЙНОВ		B min		GA	UA	UA
	RESISTENZA ALLE MACCHIE RESISTANCE TO STAINING RESISTANCE AUX TACHES WIDERSTAND GEGEN FLECKENBILDNER RESISTENCIA A LAS MANCHAS УСТОЙЧИВОСТЬ К ПЯТНАМ	ISO 10545-14	Metodo di prova disponibile Available testing method Méthode d'essai disponible Verfügbare Prüfmethode Método de ensayo disponible Имеющийся метод испытания		CLASSE 3		
	COEFFICIENTE D'ATTRITO (SCIVOLOSITÀ) FRICTION COEFFICIENT (SLIPPERINESS) COEFFICIENT DE FRICTION (GLISSEMENT) REIBUNGSKOEFFIZIENT (SCHLÜPFRIKTRIT) COEFFICIENTE DE ANTI DESLIZAMIENTO КОЭФФ. ТРЕНИЯ	DIN 51130	-	-	-	-	R11
		DIN 51097	-	-	-	Cl. A+B+C	Cl. A+B+C
		BCR Tortus	-	-	-	> 0,40	> 0,40
		DM 236/89	-	-	-	> 0,40	> 0,40

N.A. 1: Caratteristica non applicabile per la destinazione d'uso: pavimento/rivestimento interno vasca. / Not suitable for the following application: pool floor and wall tiling. / Caractéristique non applicable à la destination d'usage suivante: revêtement de sol et de mur du bassin. / Für den Verwendungszweck nicht anwendbare Charakteristik: Fußboden/Wandverkleidung Beckeninneres. / Característica no aplicable para utilizar en suelos o revestimientos interiores de vasos de piscinas. / Характеристика не применяется для данного назначения: настил пола и облицовка стен внутри бассейна.

N.B. 12,5x25 (5"×10"): La superficie di vendita è calcolata sulla base della dimensione convenzionale, uguale alla dimensione nominale più una fuga di 5 mm. / Sales area calculated on the basis of the standard size, equal to the nominal size plus a 5 mm joint. / Surface de vente calculées sur la base de la dimension conventionnelle, égale à la dimension nominale plus joint de 5 mm. / Verkaufsoberfläche unter Kalkulation auf der Grundlage konventioneller Abmessungen gleich der Nennabmessungen plus einer Fuge von 5 mm. / 12,5x25 (5"×10"): реализационная площадь плитки рассчитывается на базе условного размера, равного номинальной площади плюс швы 5 мм.



放射性水平 A 类

Certificazione obbligatoria per l'esportazione in Cina
Certification mandatory for export to China
Certification obligatoire pour l'exportation en Chine
Für den Export nach China obligatorische Zertifizierung
Certificación obligatoria para la exportación a China
Обязательная сертификация для экспорта в Китай

	Sistema di gestione della Qualità: Certificato n°. 50 100 1271
	Sistema di gestione dell'Ambiente: Certificato n°. 50 100 100 74
	Sistema di gestione della Salute e Sicurezza dei lavoratori: Certificato n°. 50 100 13825
	Sistema di gestione dell'Energia: Certificato n°. 50 100 13545



<p>FLORIM Ceramiche S.p.A SB. a socio unico Via Canaletto, 24 - 41042 Fiorano Modenese (MO) - Italia</p> <p>05</p> <p>FLORIM 001</p>
<p>EN 14411:2012 Dry-pressed ceramic tiles, with water absorption $E_b \leq 0,5 \%$, for internal and external walls and floorings</p>

Per informazioni relative ai dati tecnici su marcatura CE vedere il sito www.florim.com
Please refer to our web site www.flooringres.it for technical information related to CE labeling www.florim.com
Pour tout renseignement sur l'avis technique de la marque CE veuillez consulter le site www.florim.com
Informationen bezüglich technischer Daten zur Beschriftung CE entnehmen Sie unserer Website www.florim.com
Para informaciones relativas a las especificaciones técnicas sobre la marca CE, chequear el sitio www.florim.com
ИНФОРМАЦИЯ ПО ТЪХ ЦЪНЪМ, ОТНОСЯЩИМСЯ К МАРКИРОВКА "CE" ПРИНЪЦЪНЪН СЪИТЪ www.florim.com



Florim Ceramiche S.p.A. SB

Via Canaletto, 24 / 41042 Fiorano Modenese (MO) / T. +39 0536 840111 / F. +39 0536 844750 / florim.com